

PROJEKTO NUMERIS	STADIJA	TOMAS	IŠLEIDIMO DATA	PARENGIMO DATA	LAPŲ SKAIČIUS
372-00-TP-ER1	O	VIII	2020-09	2020	



Ardanuy

Ardanuy Ingenieria S.A.
K.Kalinausko g. 10-8, Vilnius
Telefonas: 8(5)2644200
Teisės pripažinimo dokumentas Nr. 8041

PROJEKTO PAVADINIMAS: **TRIUKŠMĄ SLOPINANČIŲ SIENELIŲ KLAIPĖDOS GELEŽINKELIO STOTYJE STATYBOS PROJEKTAS**

STATYBOS VIETA: **STADIONO G. 2, PRIESTOČIO G. 1, KLAIPĖDA**

STATYBOS RŪŠIS: **NAUJA STATYBA**

NAUDOJIMO PASKIRTIS: **8.6. KITI TRANSPORTO STATINIAI**

KATEGORIJA: **YPATINGASIS STATINYS**

PROJEKTO ETAPAS: **TECHNINIS PROJEKTAS**

DALIS: **ELEKTRONINIŲ RYŠIŲ (TELEKOMUNIKACIJŲ)**

STATYTOJAS: **AB „LTG Infra“**

ATESTATO NR.	PAREIGOS	VARDAS, PAVARDĖ	PARAŠAS
	ĮGALIOJAS ATSTOVAS	EVGENIUS PIČUGINAS	
		EVGENIUS PIČUGINAS	
	INŽ.		

VILNIUS 2020

TECHNINIO PROJEKTO SUDĖTIS

Eil. Nr.	Bylos žymuo	Pavadinimas	Pastabos
1.	372-00-TP-BD	Bendroji dalis	
2.	372-00-TP-SP,SA	Sklypo sutvarkymo (sklypo plano) ir architektūrinė dalis	
3.	372-00-TP-SK	Konstrukcijų dalis	
4.	372-00-TP-VN	Vandentiekio ir nuotekų šalinimo dalis	
5.	372-00-TP-ŠT	Šilumos tiekimo dalis	
6.	372-00-TP-E1	Elektrotechnikos dalis	
7.	372-00-TP-E2	Elektrotechnikos dalis. AB ESO tinklai	
8.	372-00-TP-ER1	Elektroninių ryšių (telekomunikacijų) dalis	
9.	372-00-TP-ER2	Elektroninių ryšių (telekomunikacijų) dalis. UAB „Skaidula“ tinklai	
10.	372-00-TP-GRS	Elektroninių ryšių (telekomunikacijų) dalis. Geležinkelio signalizacijos įrenginiai	
11.	372-00-TP-SO	Pasirengimo statybai ir statybos darbų organizavimo dalis	
12.	372-00-TP-KS	Statybos skaičiuojamosios kainos nustatymo dalis	

Techninis projektas atitinka galiojančias normas bei taisykles ir užtikrina saugią statinio eksploataciją.

O	2020-09	Pirmoji dokumento versija. Statybą leidžiančiam dokumentui, rangos darbų konkursui		
Laida	Išleidimo data	Laidos statusas ir išleidimo priežastis		
TPD Nr.	PROJEKTUOTOJAS	Triukšmą slopinančių sienelių Klaipėdos geležinkelio stotyje statybos projektas		
8041	Ardanuy			
	Jevgenijus Pičuginas	PROJEKTO SUDĖTIES ŽINIARAŠTIS		Laida
				O
LT	STATYTOJAS	372 – 00 – TP – PSŽ		Lapas
	AB „LTG Infra“			Lapų
				1
				1

TEKSTINIŲ DOKUMENTŲ ŽINIARAŠTIS

Eil. nr.	Lapų sk.	Dokumento žymuo	Pavadinimas	Pastabos
1.	1		Titulinis	
2.	1	372-00-TP-PSŽ	Projekto sudėtis	
3.	1	372-00-TP-ER1.BSŽ	Projekto dalies dokumentų sudėties žiniaraštis	
4.	6		Projektavimo užduotis	
5.		Priedai		
5.1	1	Nr. 2020-02458	Prisijungimo sąlygos	
5.2	1	Projektavimo sąlygos P1471.png	Dėl projektavimų sąlygų išdavimo	
5.3	1	P1471.png	Situacijos schema	
5.4	1		Projekto dalių vadovų tarpusavio suderinimų protokolas	
6.	8	372-00-TP-ER1.AR	Aiškinamasis raštas	
7.	34	372-00-TP-ER1.TS	Techninės specifikacijos	
8.	5	372-00-TP-ER1.Ž	Sąnaudų kiekių žiniaraštis	

Viso tekstinių dokumentų projekto dalyje: 60 lapų

GRAFINIŲ DOKUMENTŲ ŽINIARAŠTIS

Brėž. Nr.	Lapų sk.	Laida	Brėžinio pavadinimas	Pastabos
1.	2	○	372-00-TP-ER1-01, RKKS schema. Demontavimas	9101
2.	2	○	372-00-TP-ER1-02, RKKS schema	9102
3.	2	○	372-00-TP-ER1-03, Kabelių klojimo schema. Šviesolaidžiai	9103
4.	1	○	372-00-TP-ER1-04, Kabelių klojimo schema. Variniai kabeliai	9104
5.	4	○	372-00-TP-ER1-99, Telekomunikacijos. Lauko tinklai	9199
6.	4	○	372-00-TP-BD-ITSP, Suvestinis inžinerinių tinklų planas	9901

Viso brėžinių projekto dalyje: 15 lapų

Viso projekto dalyje: 75 lapai

0	2020-09	Pirmoji dokumento versija. Statybą leidžiančiam dokumentui, rangos darbų konkursui		
Laida	Išleidimo data	Laidos statusas ir išleidimo priežastis		
TPD Nr.	PROJEKTUOTOJAS	Triukšmą slopinančių sienelių Klaipėdos geležinkelio stotyje statybos projektas		
8041	Ardanuy			
	Jevgenijus Pčuginas	PROJEKTO DALIES DOKUMENTŲ SUDĖTIES ŽINIARAŠTIS		Laida
				○
LT	STAT	AB „LTG Infra“	372 – 00 – TP – ER1.BSŽ	Lapas Lapų
				1 1

PROJEKTAVIMO PASLAUGŲ PIRKIMO TECHNINĖ UŽDUOTIS

1. PIRKIMO OBJEKTAS:

Projekto „Triukšmo mažinimo priemonių geležinkeliuose įrengimas“ dalies „Triukšmo mažinimo priemonių įrengimas Klaipėdos geležinkelio stotyje“ techninio projekto parengimo ir projekto vykdymo priežiūros paslaugų pirkimas, BVPŽ kodas -71320000-7.

2. PIRKIMO OBJEKTO PRITAIKYMO SRITIS:

Paslaugų teikėjas teiks projektavimo paslaugas (toliau – **Paslaugos**), kurios apima projektinių pasiūlymų rengimo, techninio projekto rengimo, statybą leidžiančio dokumento gavimo ir statinio projekto vykdymo priežiūros paslaugas.

3. TECHNINIAI REIKALAVIMAI, KURIUOS TURI ATITIKTI PERKAMOS PASLAUGOS

3.1. PROJEKTAVIMO METU PRIVALOMA VADOVAUTIS:

3.1.1 Paslaugos turi būti teikiamos vadovaujantis Lietuvos Respublikos statybos įstatymu, Paslaugų teikimui taikytiniais statybos techniniais reglamentais, kitais Lietuvos Respublikoje galiojančiais Paslaugų teikimui taikytiniais teisės aktais, standartais bei AB „Lietuvos geležinkeliai“ (toliau – **Užsakovas**) normatyviniais dokumentais.

3.2. PIRKIMO OBJEKTO SAVYBĖS, FUNKCINIAI REIKALAVIMAI IR NORIMAS REZULTATAS

3.2.1. PROJEKTO PARENGIMAS, DERINIMAS, STATYBĄ LEIDŽIANTIS DOKUMENTAS:

3.2.1.1 Turi būti parengtas techninį projektą „Triukšmo mažinimo priemonių įrengimas Klaipėdos geležinkelio stotyje“ (toliau – **Projektas**) – suprojektuotos triukšmą mažinančios priemonės (akustinės užtvaros, želdinimas, langų/orlaidžių/durų keitimą ir kt.), kurios užtikrintų, kad šalia geležinkelio esančių gyvenamųjų ir visuomeninės paskirties pastatų aplinkoje ir viduje triukšmo lygis neviršytų ribinių dydžių (žr. pridedamą schemą 1 pav. punkte 3.2.2.7), taip pat Projekto apimtyje numatyti durų/langų/orlaidžių keitimą Liepų g. 75A namui;

3.2.1.2 Projekto apimtyje turi būti atlikti visi tyrimai, tiesiogiai ar netiesiogiai galintys turėti įtakos projekto sprendiniams ir projekto apimčiai, įskaitant, tačiau neapsiribojant, geodezinius matavimus, geologinius tyrimus, triukšmo matavimus ir vertinimus ir t.t.;

3.2.1.3 projektuotojas įgaliojamas gauti projektavimo specialiuosius reikalavimus, visus reikalingus sutikimus bei suderinimus;

3.2.1.4 Projekto parengimas ir sudėtis turi tenkinti STR 1.04.04:2017 „Statinio projektavimas, projekto ekspertizė“ reikalavimus. Brėžinių apiforminimas ir numeracija turi atitikti normatyvinių dokumentų (įskaitant standarto LST 1516 „Statinio projektas. Bendrieji įforminimo reikalavimai“ arba lygiavertį) reikalavimus;

- 3.2.1.5 Projektas privalo būti suderintas Paslaugų teikimui taikytinuose Lietuvos Respublikos teisės aktuose nustatyta tvarka;
- 3.2.1.6 rengdamas pasirengimo statybai ir statybos darbų organizavimo Projekto dalis projektuotojas turi pateikti detalią informaciją apie darbams atlikti rekomenduojamas eismo pertraukas (nurodant jų kiekį, trukmę), aprašyti darbų vykdymo laiką, etapus, kurie užtikrintų sklandų ir savalaikį darbų atlikimą;
- 3.2.1.7 projektuotojas parengęs Projektą turi jį pateikti Užsakovo projekto vadovui, kuris organizuos projekto suderinimą su Užsakovu;
- 3.2.1.8 už Projekto ekspertizės atlikimą atsakingas Užsakovas. Projekto ekspertizės aktą Užsakovo pasamdyti ekspertai pateiks per 20 kalendorinių dienų nuo Užsakovo suderinto Projekto pateikimo ekspertizei dienos. Jei Projektas bus teikiamas ekspertams pakartotiniam derinimui, laikytina, kad už vėlavimą dėl sprendinių koregavimo yra atsakingas projektuotojas. Projektuotojas privalės pakoreguoti Projekto dokumentus pagal ekspertizės rangovo pastabas, jei tokios pastabos bus gautos. Projektą pagal ekspertizės išvadas projektuotojas turi koreguoti neatlygintinai.
- 3.2.1.9 gavus Projekto ekspertizės teigiamą įvertinimą bei Užsakovui patvirtinus Projektą projektuotojas turi atlikti reikalingas procedūras ir gauti statybą leidžiantį dokumentą.

3.2.2. PROJEKTAVIMO DARBŲ APIMTYS:

- 3.2.2.1 Turi būti atlikti triukšmo lygio matavimai **ne mažiau kaip dviejose atskirose vietose skirtingomis kalendorinėmis dienomis gyvenamųjų pastatų aplinkoje. Triukšmo matavimai turi būti atliekami ištisą parą be pertraukos analizuojamoje teritorijoje, kurią siekiama apsaugoti nuo triukšmo.** Triukšmo lygio matavimo laikai ir vietos turi būti suderinti su Užsakovu. Triukšmo matavimai turi būti atliekami įprastinėmis geležinkelio eksploatavimo sąlygomis, t.y. nesant eismo pertraukų, žymių tvarkaraščio pakeitimų. Triukšmo matavimai turi būti atlikti pagal standartų LST ISO 1996-1:2016 „Akustika. Aplinkos triukšmo aprašymas, matavimas ir įvertinimas. 1 dalis. Pagrindiniai dydžiai ir įvertinimo procedūros“, LST ISO 1996-2:2017 „Akustika. Aplinkos triukšmo aprašymas, matavimas ir įvertinimas. 2 dalis. Garso slėgio lygių nustatymas“ arba jiems lygiaverčių reikalavimus. Triukšmo lygio matavimus turi atlikti akredituota laboratorija/įstaiga, turinti Nacionalinio akreditacijos biuro išduotą galiojantį akreditacijos pažymėjimą, kuriame būtų nurodyta, kad įmonė yra akredituota atlikti akustinio triukšmo tyrimus.
- 3.2.2.2 Aplinkos triukšmo tyrimų (matavimų) protokoluose turi būti pateikta: maksimalus ir ekvivalentinis garso slėgio lygis (atskirai išskiriant dienos, vakaro, nakties periodo ekvivalentinį garso slėgio lygį, L_{dvn}); išplėstinės neapibrėžtys; foninis ekvivalentinis ir maksimalus garso slėgio lygis atskirais paros laikotarpiais; jeigu reikalinga pagal standarto reikalavimus – pataisytasis garso slėgio lygis; pridedama lentelė su nurodytu kiekvieno pravažiavusio per matavimų laikotarpį traukinio duomenimis (traukinio tipas – keleivinis, krovininis, ūkinis/manevrinis; vagonų tipas – cisternos, biralinis, platformos, konteineris, pusvagonis, autovežis; bendras traukinio lokomotyvų ir vagonų skaičius) atskirais paros laikotarpiais; lentelėje taip pat nurodyti kiekvieno atskiro traukinio maksimalų garso slėgio lygį bei dienos, vakaro, nakties laikotarpio vidutinį visų traukinių maksimalų garso slėgio lygį atskirais paros laikotarpiais. Užbaigus triukšmo matavimus, turi būti palygintas matavimų metu nustatytas traukinių eismo intensyvumas su Užsakovo pateiksimu vidutiniu metiniu faktiniu traukinių eismo intensyvumu dieną, vakare, naktį. Jeigu vidutinis metinis

traukinių eismo intensyvumas reikšmingai skirsis nuo matavimo metu buvusio eismo intensyvumo, tokiu atveju aplinkos triukšmo tyrimo protokole taip pat turi būti pateikiamas ilgalaikis paros ekvivalentinis garso slėgio lygis (dienos, vakaro, nakties, Ldvn), perskaičiuojant išmatuotąjį garso slėgio lygį pagal vidutinio metinio eismo intensyvumo duomenis.

- 3.2.2.3 Turi būti parengta triukšmo lygio skaičiavimo ir modeliavimo ataskaita. Triukšmo modeliavimo sklaidos žemėlapiui turi būti parengti variantams: a) esama situacija (be triukšmą mažinančių priemonių); b) projektinis variantas su triukšmą mažinančiomis priemonėmis iškart po projekto įgyvendinimo; c) projektinis variantas su triukšmą mažinančiomis priemonėmis 2030-2040 m. perspektyvai. Modeliuojant 2030-2040 m. perspektyvos variantą, remiantis Užsakovo pateiksima informacija, įvertinti veiksnius, galinčius ateityje turėti įtakos triukšmo lygio pokyčiui, pvz., geležinkelio kelių pertrasavimas, eismo intensyvumo ir greičio pokyčiai, geležinkelio linijos elektrifikavimo projektas ir kt. Triukšmo sklaidos žemėlapiuose visiems variantams triukšmo lygį pavaizduoti dienos, vakaro, nakties ir paros (Ldvn) laikotarpiais 2 m ir 4,5 m aukštyje. Turi būti patikrintas analizuojamos teritorijos pastatų ir jų sklypų realus statusas ir pagal registrų centro duomenis, siekiant tiksliai identifikuoti gyvenamosios ir visuomeninės paskirties pastatus.
- 3.2.2.4 Triukšmo skaičiavimas ir modeliavimas turi būti atliekamas licencijuota ir į Aplinkos ministerijos rekomenduotinių programų sąrašą įtraukta triukšmo modeliavimo programine įranga. Atliekant triukšmo modeliavimą, turi būti motyvuotai pasirinktas triukšmo skaičiavimo metodas/metodika/standartas iš LST ISO 1996-2 L priede išvardytų (CNOSSOS-EU, Schall 03, SEMIBEL, CRN, SRM II, Nord 2000, Nordic Prediction Method ar kt.). Sudarytas triukšmo modelis (šaltinių ir aplinkos veiksnių įvertinimas bei metodo išsirinkimas) turi kiek įmanoma geriau atspindėti esamą ir planuojamą situaciją ir leisti tiksliausiai modeliuoti triukšmą mažinančių priemonių parametrus, efektyvumą. Sukurti triukšmo sklaidos modelį, kuris atitiktų (derėtų) su triukšmo matavimų rezultatais. Modelis triukšmui skaičiuoti ir modeliuoti turi būti detalus, apimantis triukšmo šaltinių specifikacijas, garso emisiją, triukšmo šaltinių veikimo sąlygas, fizinės aplinkos duomenis (tiksliai vietovės meteorologija, LIDAR paviršius su papildytais topografinės nuotraukos reljefo taškais, pastatų aukštis, statinių ir teritorijos atspindžiai, želdiniai ir kt.). Užsakovui turi būti pristatyti ne mažiau 3 išnagrinėtų triukšmo skaičiavimo metodų rezultatai ir siūlomo metodo pasirinkimo motyvai bei gaunamas Užsakovo pritarimas taikyti vieną iš metodų.
- 3.2.2.5 Triukšmo matavimų ataskaita, sklaidos modeliavimo ataskaita, triukšmą mažinančių priemonių projektinių pasiūlymų ataskaita, Projektas turi būti derinami su Užsakovu, pataisomi pagal Užsakovo pastabas (pvz., pakoreguotas matavimų protokolas, sklaidos modelis, pateikti alternatyvius projektinių pasiūlymų variantai ir kt.). Projekto rengimo ir derinimo metu sprendiniai turi būti pataisomi pagal institucijų (pvz., Nacionalinio visuomenės sveikatos centro ar kt.), suinteresuotų pusių (savivaldybės, visuomenės ar kt.), kitų juridinių asmenų, su kuriais privaloma derinti projektą, motyvuotas ir racionalias pastabas ir pasiūlymus. Jeigu pagal Užsakovo patvirtintus projektinius pasiūlymus rengiant Projektą paaiškėtų, kad reikalinga keisti projektinius pasiūlymus ir atlikti su tuo susijusius veiksmus (triukšmo modeliavimą ir kt. tyrimus, sprendinių viešinimo procedūrą visuomenei ir kt. darbus), projektuotojas privalo atlikti reikalingus darbus ir pataisyti projektinius pasiūlymus. Užsakovui reikalaujant, triukšmo modeliavimo ataskaitos rengimo metu

projektuotojas privalo sudaryti galimybę Užsakovo atstovams susipažinti su sudarytu triukšmo sklaidos modeliu ir modeliuojamomis priemonėmis projektuotojo kompiuterinėje programinėje įrangoje. Taip pat triukšmo modeliavimo ataskaitos rengimo metu, Užsakovui paprašius, projektuotojas turi pateikti Užsakovui priimtino formato triukšmo modeliavimo programinės įrangos modelio pilnos apimties failus, įskaitant sluoksnius, kurie prijungti prie pagrindinio failo. Kartu su parengta ir patvirtinta visų variantų triukšmo modeliavimo ataskaita Užsakovui turi būti pateikti triukšmo modeliavimo programinės įrangos modelio pilnos apimties failai, įskaitant sluoksnius, kurie prijungti prie pagrindinio failo. Pateikiamų triukšmo modeliavimo failų formatus turi būti iš anksto suderintas su Užsakovu.

3.2.2.6 Triukšmą mažinančios priemonės (akustinės užtvaros, želdinimas, langų, orlaidžių, durų keitimas ir kt.) turi būti parenkamos, atsižvelgiant į ekvivalentinio ir maksimalaus triukšmo viršijimo dydį aplinkoje ir patalpų viduje, triukšmo veikiamų gyventojų ir pastatų skaičių, kraštovaizdžio ir reljefo ypatumus, eismo saugumą, priežiūros kaštus, gyventojų nuomonės įvertinimą ir kitas aplinkybes. Renkantis tarp skirtingų tipų ar medžiagiškumo prieštriukšminių priemonių, įvertinti priemonių akustinį ir ekonominį efektyvumą, socialinį naudingumą. Projektinių pasiūlymų ataskaitoje pateikti preliminarią siūlomų triukšmą mažinančių priemonių variantų įrengimo statybos skaičiuojamąją kainą (bendrą sąmatą).

3.2.2.7 Parenkant triukšmą mažinančias priemones, turi būti sieiama racionaliai pagal galimybes sumažinti triukšmo lygį iki ribinių dydžių, reglamentuotų Lietuvos higienos normoje HN 33:2011 „Triukšmo ribiniai dydžiai gyvenamuosiuose ir visuomeninės paskirties pastatuose bei jų aplinkoje“, patvirtinta Lietuvos Respublikos aplinkos ministro 2011 m. birželio 13 d. įsakymu Nr. V-604 (su vėlesniais pakeitimais), prioritetą teikiant ekvivalentinio triukšmo lygio sumažinimui iki normų. Preliminari nagrinėtinų triukšmą mažinančių priemonių vieta pavaizduota 1 pav.



1 pav. Preliminari nagrinėtinų triukšmą mažinančių priemonių (pvz. triukšmo užtvary, pažymėta raudona linija) vieta ir analizuotinos teritorijos koordinatės. Tikslios priemonės ir jų vieta turi būti parinkta pagal triukšmo matavimų ir modeliavimo rezultatus, įvertinus technines ir teises priemonių įrengimo galimybes bei kitas aplinkybes.

3.2.2.8 Projektinių pasiūlymų ataskaitoje turi būti pateiktas skirtingų triukšmo užtvary tipų variantų palyginimas ir įvertinimas, išnagrinėjant tokius aspektus kaip: garso elementų

akustiniai rodikliai, kaina (bendra statybos sąmata), ilgaamžiškumas, vizualumas, montavimas, priežiūra ir kt.

- 3.2.2.9 Turi būti nurodyti siūlomų triukšmo mažinimo priemonių akustiniai rodikliai: triukšmo užtvarų minimalios reikalingos garso ore izoliacijos rodiklių DL_R (pagal LST EN 1793-2 standartą) ir garso sugerties rodiklio DL_α (pagal LST EN 1793-1 standartą) reikšmės kategorijomis ir decibelais; langų, orlaidžių, durų garso izoliavimo klasės (pagal STR 2.01.07:2003) ir t.t. Parenkant užtvarų medžiagas, atsižvelgti į triukšmo užtvarų akustinius rodiklius, t.y. medžiagų gebą sumažinti garso lygį dažnių diapazone, kur reikalingiausia pagal matavimų rezultatus, siekiant didžiausio bendro efektyvumo. Projektuojant užtvaras, turi būti atsižvelgta į matomumo užtikrinimo reikalavimus, inžinerinius tinklus, atstumą iki pastatų ir gretimų sklypų ir kt. norminius įrengimo reikalavimus. Skaidrios triukšmo užtvarų dalys (panelės) gali būti naudojamos tik išimtiniais atvejais, pagrindus jų būtinumą ir numatant apsaugos nuo paukščių atsitrengimo priemones. Triukšmo užtvaros turi būti nepatrauklios grafiti vandalizmui arba padengtos antigrafiti danga. Triukšmo mažinimo priemonės turi būti susiderintos su Užsakovu.
- 3.2.2.10 Projektuojamos triukšmo užtvaros turi būti sujungtos/suderintos su jau pastatytomis užtvaromis ant geležinkelio viaduko virš H. Manto g. Triukšmo mažinimo priemonių įrengimo vietos nustatomos vadovaujantis atliktais tyrimais, matavimais ir triukšmo sklaidos modeliavimu.
- 3.2.2.11 Parenkant triukšmą mažinančias priemones ir projektuojant jas turi būti atsižvelgta į naujausią gerąją užsienio praktiką bei turi būti vadovujamasis dokumento Triukšmo užtvarų parinkimo, modeliavimo, projektavimo ir įrengimo taisyklių T TU 15, patvirtintų LAKD direktoriaus 2015-08-17 įsakymu Nr. V(E)-18, punktais, kurie taikytini/aktualūs tiek automobilių keliams, tiek geležinkeliams. Triukšmo užtvaros turi būti inovatyvios, atitinkančios darnaus vystymosi principus.
- 3.2.2.12 Triukšmo mažinimo priemonės pagal galimybes turi būti suprojektuotos Užsakovo žemės sklypo ribose. Projektuojant triukšmo mažinimo priemones už Užsakovo patikėjimo teisę valdomų sklypų ribų arba greta/ant kitų sklypų ribos, turi būti gauti atitinkami suderinimai bei leidimai. Gretimų žemės sklypų savininkų ar valdytojų rašytiniai sutikimai, suderinimai ar leidimai turi būti gauti, projektuojant triukšmo mažinimo priemones arčiau sklypų ribų nei numatyta Statybos įstatymo ir jo įgyvendinamųjų teisės aktų reikalavimuose.
- 3.2.2.13 Vadovaujantis dokumentu „Kraštovaizdžio formavimo gairės valstybiniam keliams ir geležinkeliams“ (LR aplinkos ministerija, Kaunas, 2013) turi būti parengta projekto architektūrinė dalis. Esminiai architektūriniai sprendiniai turi būti pateikti projektinių pasiūlymų etape.
- 3.2.2.14 Turi būti suprojektuotas į darbų zoną patenkančių esamų tinklų, komunikacijų, įrangos išsaugojimas, o esant būtinybei - perkėlimas.
- 3.2.2.15 Projektuojant triukšmo mažinimo priemones, turi būti numatyti technologiniai praėjimai inžinerinių tinklų aptarnavimui.
- 3.2.2.16 Projektuojant triukšmo mažinimo priemones, turi būti užtikrintas šviesoforų matomumas traukinių mašinistams.
- 3.2.2.17 Triukšmo mažinimo priemonių konstrukcijos turi atitikti patikimumo, pastovumo, tinkamumo naudoti, ilgalaiškumo, technologiškumo ir ekonomiškumo reikalavimus.
- 3.2.2.18 Triukšmo mažinimo priemonių konstrukcijos kontaktinio tinklo ir elektros tiekimo linijų indukuotoje įtampos zonoje turi būti projektuojamos iš dielektrinės medžiagos.

- 3.2.2.19 Triukšmo mažinimo priemonių konstrukcijos ir kiti statiniai turi būti statomi tokiu atstumu nuo geležinkelio kelio, kad sudarytų galimybę geležinkelių transporto darbuotojams (apeivis, neardomų bandymų operatorius ir pan.), dirbantiems veikiančiame kelyje pasitraukti saugiu atstumu nuo kelio, kaip reglamentuota teisės aktų reikalavimuose.
- 3.2.2.20 Projektuojant triukšmo mažinimo priemones, turi būti atsižvelgta į planuojamą įgyvendinti projektą „Ruožo Vilnius-Klaipėda (Draugystės st.) elektrifikavimas“, projektiniai sprendiniai turi būti suderinti su projektą „Ruožo Vilnius-Klaipėda (Draugystės st.) elektrifikavimas“ vykdančiu rangovu bei Užsakovu.
- 3.2.2.21 Projektuojant turi būti atsižvelgta į teritorijų planavimo dokumentais numatytus sprendinius.

3.2.3. STATINIO PROJEKTO VYKDYMO PRIEŽIŪRA:

- 3.2.3.1. Statinio projekto vykdymo priežiūra turi būti vykdoma vadovaujantis Statybos techninio reglamento STR 1.06.01:2016 „Statybos darbai. Statinio statybos priežiūra.
- 3.2.3.2. Statinio projekto vykdymo priežiūra atliekama statybos vietoje nemažiau kaip keturis kartus per mėnesį.
- 3.2.3.3. Statinio projekto vykdymo priežiūra vykdoma nuo statybos pradžios iki statybos užbaigimo t.y. iki Statybos užbaigimo akto ar deklaracijos užregistravimo IS „Infostatyba.

4.DOKUMENTAI, REIKALINGI PIRKIMO OBJEKTO TECHNINĖMS SAVYBĖMS IR KOKYBEI PATVIRTINTI:

4.1. DOKUMENTAI, KURIUOS REIKIA PATEIKTI PERDUODANT PASLAUGAS:

- 4.1.1. Ataskaita (įskaitant triukšmo matavimų ataskaitą, topografinę nuotrauką, inžinerinių geologinių tyrimų ataskaitą, triukšmo modeliavimo ataskaitą, projektinius pasiūlymus) – 1 egz. popieriuje, 1 egz. skaitmeninėje laikmenoje (*.dwg, *.doc, *.xls ir *.pdf formatu, triukšmo modeliavimo failų formatu);
- 4.1.2. Suderintas Projektas – 3 egz. popieriuje, 1 egz. skaitmeninėje laikmenoje redaguojamais formatais (*.xls, *.doc, *.dwg, *.dgn, triukšmo modeliavimo failų formatu ar kt.) ir 1 egz. skaitmeninėje laikmenoje neredaguojamu formatu (*.pdf);
- 4.1.3. Techninės specifikacijos bei darbų kiekių žiniaraščiai viešajam rangos darbų pirkimui 1 egz. skaitmeninėje laikmenoje redaguojamais formatais (*.xls, *.doc) ir neredaguojamu formatu (*.pdf);
- 4.1.4. Statybą leidžiantis dokumento popierinis variantas su originaliu parašu arba skaitmeninis variantas su pasirašiusiojo valstybės tarnautojo metaduomenimis.

ARDANUY

K.Kalinausko g. 10-8, LT-03107 Vilnius

zigmantas.kulikauskas@ardanuy.com

2020.08.20

PRISIJUNGIMO SĄLYGOS Nr. 2020-02458

Statytojas (užsakovas): AB „Lietuvos geležinkelių infrastruktūra“

Statytojo (užsakovo) adresas: Mindaugo g. 12, LT-03225 Vilnius.

Objekto pavadinimas ir vieta: Triukšmo slopinimo sienelių Klaipėdos geležinkelio stoties kelyne statybos projektas

Telekomunikacijų tinklo elemento perkėlimo sąlygos:

1. Atlikti telekomunikacijų tinklo elementų, trukdančių statybos darbų organizavimui Klaipėdos geležinkelio stoties kelyne :

1.1. Suprojektuoti ir iškelti po statiniu ar į važiuojamąją dalį patenkančius telekomunikacijų tinklo elementus.

1.2. Atlikti esamų kabelių perjungimus per naują RKKS, be ryšio nutraukimo.

1.3. Demontuoti nereikalingus telekomunikacijų tinklo elementus.

1.4. Perėjimų ir perkėlimų vietas, perkeliamų elementų tipus, jiems naudojamų PVC vamzdžių diametrus bei iškeliamų ar įgulinamų kabelių tipus, kiekius ir ilgus tikslinti projektavimo metu.

2. Telekomunikacijų tinklo elementų perkėlimo darbai turi būti atliekami nenutraukiant tuo tinklu klientams teikiamų paslaugų veikimo.

3. Telekomunikacijų tinklo elementų perkėlimo darbai gali būti pradėti ir vykdomi tik darbų atlikimo vietoje esant Telia Lietuva, AB įgaliotam atstovui.

4. Numatyti reikalingas priemones telekomunikacijų tinklų išsaugojimui. Telekomunikacijų tinklai neturi patekti po statiniais ar į kelio važiuojamąją dalį. Išlaikyti atstumus pagal techninius reikalavimus nuo telekomunikacijų tinklų iki statinių, inžinerinių tinklų bei planuojamo žemės paviršiaus

5. Perkelti telekomunikacijų tinklo elementai gali būti perduodami naudoti, statybos užbaigimo komisijai pateikus požeminių tinklų bei komunikacijų geodezinę nuotrauką, vieną jos bylos spausdintinį egzempliorių ir vieną egzempliorių skaitmeninėje laikmenoje (*.dwg formatu), patikslintą projektą bei reikiamus dokumentus, įrodančius, kad perkelti telekomunikacijų tinklo elementai atitinka telekomunikacijų tinklų statybos taisyklių reikalavimus ir šalims pasirašius pripažinimo tinkamais naudoti aktą.

6. Vieną projekto (Lauko ryšių tinklų perkėlimo dalies) egzempliorių pateikti Telia Lietuva, AB.

Kiti reikalavimai: gauti papildomas sąlygas iš įmonių, bei organizacijų, kurių kabeliai patenka į statybos zoną.

Infrastruktūros padalinio Tinklo resursų administravimo
4 komandos inžinierius

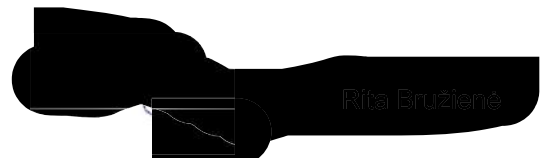

Rita Bružienė

R. Bružienė, 8686 45965, el. p. rita.bruzienė@telia.lt

Telia Lietuva, AB

Saltoniškių g. 7A, 03501 Vilnius
Tel. (8 5) 262 1511, e. p. info@telia.lt
www.telia.lt

Juridinių asmenų registras
Kodas 1212 15434

DĖL PROJEKTAVIMO SĄLYGŲ IŠDAVIMO

Statytojas (užsakovas): Ardanuy Baltic, UAB

Statytojo (užsakovo) adresas: K. Kalinausko g. 10-8, LT-03107 Vilnius

Statinio pavadinimas ir adresas: Klaipėdos gel. st. triukšmo slopinimo sienelių įrengimo projektas.

Telekomunikacijų tinklo ir jo elementų iškėlimui (pertiesimui), išduodamos šios projektavimo sąlygos:

1. SPLIUS, UAB telekomunikacijų tinklai esantys prie Geležinkelio g. Klaipėda , yra TEO, AB RKKS.
2. Projektuojamos teritorijos ribose atkarpoje nuo TŠ 119 iki TŠ 150 yra SMTC-D-24SM skaidulų 11,5 mm skersmens optinis kabelis.
3. Įrengus naujas RKKS atkarpas, turi būti ištrauktas esamas optinis kabelis atkarpoje nuo naujai įrengto RKŠ 11 iki TŠ 162a ir įtrauktas naujai sumontuota RKKS.
4. Statant naujus ir naikinant senus ryšių kabelių kanalus nepažeisti juose naudojamų Splus, UAB kabelių.
5. Telekomunikacijų tinklo elementų pertiesimo ir perjungimo darbai turi būti atliekami nenutraukiant teikiamų paslaugų ir tik dalyvaujant Splus, UAB atstovui.
6. Optinio kabelio suvirinimo darbus atliks Splus , UAB darbuotojai. Darbai bus atliekami naktį.
7. Kabelis turi būti pertiesiamas naujai rekonstruotame ryšių kabelių kanale prieš panaikinant senąją ryšių kabelių kanalą.
8. Po perjungimo senus kabelius išverti iš ryšių kabelių kanalų.
9. SPLIUS, UAB pasilieka sau teisę esant būtinybei, keisti technines sąlygas.
10. Telekomunikacijų tinklo elementų perkėlimo, projektavimo ir statybos darbus gali vykdyti tik atestuotas juridinis ar fizinis asmuo, turintis ryšių objektų projektavimo ir statybos teisę.
11. Parengtus techninio projekto dokumentus suderinti su SPLIUS, UAB
12. Statytojas, ne vėliau kaip prieš 30 dienų iki rekonstrukcijos darbų pradžios, su Splus, UAB turi pasirašyti sutartį dėl telekomunikacijų tinklų pertiesimo finansavimo, rekonstrukcijos metu patirtų nuostolių kompensavimo ir kitų išsipareigojimų įforminimo.



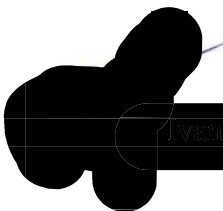

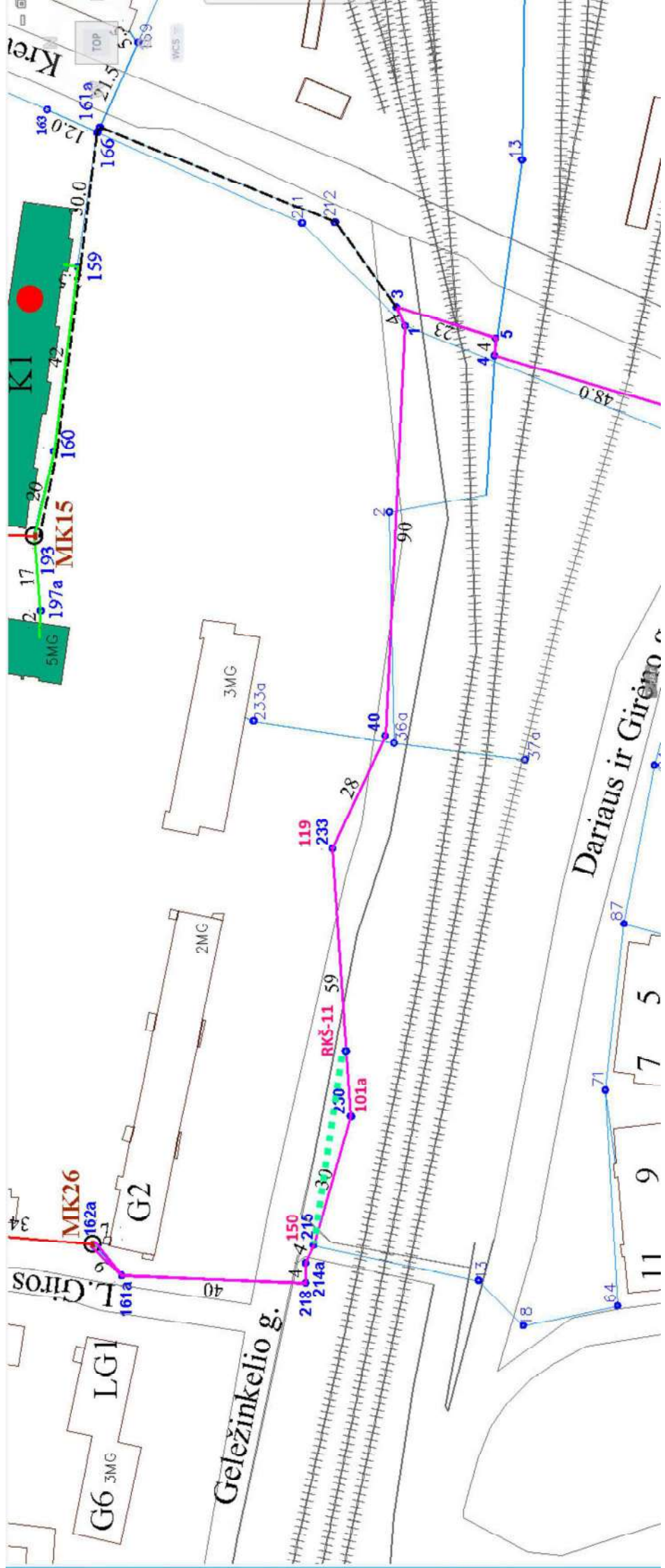
Klaipėdos skyriaus tinklo plėtros ir eksploatacijos vadovas

Ivan Borovickij

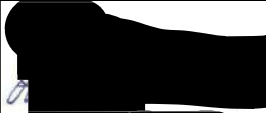

PROJEKTO DALIŲ VADOVŲ SPRENDINIŲ TARPUSAVIO SUDERINIMŲ PROTOKOLAS

Patvirtiname, kad projekte naudojami sprendiniai yra tarpusavyje suderinti:

Eil. Nr.	Vardas Pavardė	Kvalif. atestato / TPD Nr.	Bylos pavadinimas	Parašas
1.	Dalius Šarakauskas	A369	Sklypo sutvarkymo (sklypo plano) ir architektūrinė dalis	
2.	Antanas Veselka	17163	Konstrukcijų dalis	
3.	Vidas Milišauskas	36334	Pasirengimo statybai ir statybos darbų organizavimo dalis	
4.	Abraham Garcia	34658	Vandentiekio ir nuotekų šalinimo dalis	
5.	Zigmantas Kulikauskas	14831	Elektrotechnikos, Elektroninių ryšių (telekomunikacijų) ir Geležinkelių ryšių ir signalizacijos įrenginių dalys	

Statinio projekto vadovas

Isduotas 2014 m. gruodžio 12 d.

(vardas, pavardė, parašas, kvalifikacijos atestato arba pažymos Nr., data)

1. BENDROJI DALIS	2
1.1 Esamos padėties įvertinimas.....	2
1.1.1 RKKS.....	2
1.1.2 Šviesolaidiniai kabeliai	2
1.1.3 Variniai kabeliai.....	3
1.1.4 Kitų organizacijų infrastruktūra	3
1.2 Pagrindiniai elektroninių ryšių (telekomunikacijų) projekto dalies uždaviniai.....	4
1.3 Privalomųjų dokumentų sąvadas.....	4
1.4 Bendrieji techniniai reikalavimai	4
1.5 Programinė įranga	5
1.6 Bendrieji techniniai rodikliai.....	5
2. TECHNINIAI SPRENDINIAI	5
2.1 RKKS.....	5
2.1.1 RKKS tarp RKŠ Nr.71 ÷ 111.....	5
2.1.2 RKKS tarp RKŠ Nr.150 ÷ 119 (priklauso Telia Lietuva, AB).....	6
2.1.3 RKŠ Nr.236 ÷ 128	6
2.2 Šviesolaidiniai kabeliai	6
2.2.1 AB „LTG Infra“.....	6
2.2.2 SPLIUS, UAB kabelis	7
2.3 Variniai kabeliai	7
2.4 Esamų kabelių apsauga.....	7
2.5 Nebenaudojami kabeliai.....	8
2.6 Sankirtos su kitų organizacijų kabelių trasomis	8
2.6.1 UAB „Skaidula“ priklausantys kabeliai.....	8
2.6.2 Telia Lietuva, AB priklausanti infrastruktūra.....	8
2.7 Atliekų tvarkymas	8

1. BENDROJI DALIS

Pagal AB „Lietuvos geležinkeliai“ techninę projektavimo užduotį parengtas „Triukšmą slopinančių sienelių Klaipėdos geležinkelio stotyje statybos projektas“ techninis projektas, apimantis:

- naujos triukšmą slopinančios sienelės statybą šalia geležinkelio;
- esamų tinklų iškėlimą iš sienelės apsaugos zonos arba jų apsaugą.

1.1 Esamos padėties įvertinimas

1.1.1 RKKS

Išilgai geležinkelio stoties kelių įrengta RKKS, kurią sudaro:

- tarp RKŠ Nr. 71 ir 111: 2×PVC Ø100 kabelių kanalai;
- tarp RKŠ Nr. 111 ir 137 (per gel. tiltą): 2×PE Ø110 kabelių kanalai;
- tarp RKŠ Nr. 137 ir Geležinkelio 2a: 2×asb. Ø100 kabelių kanalai;
- tarp RKŠ Nr. 150 ir 119: 4×asb. Ø100 kabelių kanalai;
- tarp RKŠ Nr. 236 ir 128: 5×asb. Ø100 kabelių kanalai.

1.1.2 Šviesolaidiniai kabeliai

- Nuo pastato Geležinkelio 2a ryšinės patalpos Girulių kryptimi (į Girulių EC postą) yra paklotas magistralinis šviesolaidinis 24×SM kabelis apsauginiame vamzdelyje HDPE Ø32. Šis kabelis (apsauginiame vamzdelyje) nuo pastato Geležinkelio 2a yra įtrauktas į RKKS, o tarp esamų RKŠ Nr. 111 ir 71 — paklotas grunte (apsauginiame vamzdelyje). Kabelis yra įvestas į RKŠ Nr. 71 ir toliau nuvestas esamos RKKS kanalais Girulių EC posto kryptimi.
- Nuo pastato Geležinkelio 2a ryšinės patalpos Pauosčio kryptimi (į Pauosčio EC postą) yra paklotas magistralinis šviesolaidinis 24×SM kabelis apsauginiame vamzdelyje HDPE Ø32. Šis kabelis (apsauginiame vamzdelyje) yra įtrauktas į RKKS. Esamos RKKS RKŠ Nr. 132 yra sumontuota šio šviesolaidinio kabelio mova (pažymėta „Telecom centras - Pauostis“).

0	2020-09	Pirmoji dokumento versija. Statybą leidžiančiam dokumentui, rangos darbų konkursui		
Laida	Išleidimo data	Laidos statusas ir išleidimo priežastis		
TPD Nr.	PROJEKTUOTOJAS	Triukšmą slopinančių sienelių Klaipėdos geležinkelio stotyje statybos projektas		
8041	Ardanuy			
	Jevgenijus Priduginas	AIŠKINAMASIS RAŠTAS		Laida
				0
LT	STATYTOJAS	372 – 00 – TP – ER1.AR		Lapas
	AB „Lietuvos geležinkelių infrastruktūra“			Lapų
				2
				8

1.1.3 Variniai kabeliai

- Nuo pastato Geležinkelio 2a ryšinės patalpos Girulių kryptimi yra pakloti du magistraliniai variniai kabeliai MKASŠp $7 \times 4 \times 1.05 + 5 \times 2 \times 0.7 + 1 \times 0.7$. Iš pastato kabeliai išvesti per esamos RKKS kanalus iki RKŠ 121b. Nuo šio RKŠ kabeliai toliau pakloti grunte.
- Nuo pastato Geležinkelio 2a ryšinės patalpos Girulių kryptimi yra paklotas varinis kabelis VMOHBU $50 \times 2 \times 0.5$. Iš pastato Geležinkelio 2a kabelis išvestas per esamos RKKS kanalus iki RKŠ 121b. Nuo šio RKŠ kabelis toliau paklotas grunte ir įvestas į esamą RKŠ Nr. 71. Toliau kabelis nuvestas esama RKKS.
- Nuo pastato Geležinkelio 2a ryšinės patalpos Anglinės kryptimi (į Anglinės EC postą) yra paklotas signalizacijos įrenginių ryšių kabelis SBZPU $12 \times 2 \times 0.9$. Šis kabelis yra įtrauktas į RKKS.
- RKŠ Nr. 101a yra pakloti įvairūs variniai telekomunikacijų kabeliai, AB „LTG Infra“ teigimu, nebenaudojami ir rekonstruoti jų nenumatoma:
 - TZAŠP $7 \times 4 \times 1.2$;
 - TPP $100 \times 2 \times 0.5$;
 - TZAŠP $12 \times 4 \times 1.2$;
 - M-39 TPP $50 \times 4 \times 0.5$;
 - TZAŠP $12 \times 4 \times 1.2$;
 - TZAŠP $4 \times 4 \times 1.2$;
 - TZAŠP $7 \times 4 \times 1.2$.

1.1.4 Kitų organizacijų infrastruktūra

- Išilgai gel. stoties teritorijos yra paklota Telia Lietuva, AB priklausanti telekomunikacijų RKKS.
- Išilgai gel. stoties teritorijos, panaudojant AB „LTG Infra“ ir/arba Telia Lietuva, AB infrastruktūrą (RKKS), yra paklotas UAB „Skaidula“ priklausantis telekomunikacijų šviesolaidinis $72 \times SM$ skaidulų kabelis GRCLNDV 12 G655 + 60 G652. Kabelis yra papildomai įvertas į apsauginį HDPE $\varnothing 40$ vamzdelį, kuris įtrauktas į RKKS kanalą. Dar vienas analogiškas apsauginis HDPE $\varnothing 40$ vamzdelis yra įtrauktas į RKKS kanalą kaip rezervinis.
- RKŠ Nr. 101a yra paklotas UAB „Skaidula“ šviesolaidinis kabelis.
- RKŠ Nr. 101a yra paklotas SPLIUS, UAB šviesolaidinis $25 \times SM$ skaidulų kabelis.

372 – 00 – TP – ER1.AR	Lapas	Lapų	Laida
	3	8	O

1.2 Pagrindiniai elektroninių ryšių (telekomunikacijų) projekto dalies uždaviniai

Elektroninių ryšių (telekomunikacijų) dalies techninis projektas parengtas pagal galiojančių normatyvinių dokumentų reikalavimus. Projekte numatoma:

- aprašyti elektroninių ryšių (telekomunikacijų) kabelių ir kt. įrangos iškelimo techninius sprendimus;
- pateikti įrenginių, medžiagų ir gaminių sąnaudų žiniaraščius.

1.3 Privalomųjų dokumentų sąvadas

Eil. Nr.	Dokumento pavadinimas	Žymuo
1.	LR statybos įstatymo aktuali redakcija	2013-06-27
2.	Elektroninių ryšių įstatymo aktuali redakcija	IX-2135, 2014-01-21
3.	Elektros įrenginių įrengimo taisyklės	EJIT-2012
4.	Statinio projektavimas, projekto ekspertizė	STR 1.04.04.2017
5.	Statybos darbai. Statinio statybos priežiūra	STR 1.06.01:2016
6.	Projektavimo užduotis	2014-05-28

1.4 Bendrieji techniniai reikalavimai

Eil. Nr.	Dokumento pavadinimas	Žymuo
1.	Gamybinių ir visuomeninių statinių priežiūros ir techninio eksploatavimo taisyklės	RSN 148-92*, 1997.11.04
2.	Statybinė klimatologija	RSN 156-94, 2002.09.23
3.	Esminiai statinio reikalavimai. Higiena, sveikata, aplinkos apsauga	STR 2.01.01(3):1999
4.	Esminiai statinio reikalavimai. Gaisrinė apsauga	STR 2.01.01(2):1999
5.	Esminiai statinio reikalavimai. Apsauga nuo triukšmo	STR 2.01.01(5):2008
6.	Elektroninių ryšių infrastruktūros įrengimo, žymėjimo, priežiūros ir naudojimo taisyklės	Patvirtinta LR Ryšių reguliavimo tarnybos direktoriaus 2011.10.14 įsakymu Nr. 1V-978
7.	Geležinkelio stočių projektavimo taisyklės	Patvirtinta LR susisiekimo ministro ir LR aplinkos ministro 2004.05.05 įsakymu Nr. 3-250/D1-249
8.	Geležinkelių transporto (išskyrus elektrinės traukos vartotojus) elektros energijos vartotojų kategorijų nustatymo instrukcija 13/AE	Patvirtinta AB „Lietuvos geležinkeliai“ gen. dir. 2002.10.28 įsakymu Nr. J-453
9.	Techninio geležinkelio naudojimo nuostatai	Patvirtinta LR susisiekimo ministro 1996.09.20 įsakymu Nr. 297
10.	Geležinkelių signalizacijos įrenginių technologinio projektavimo taisyklės 25/AA	Patvirtinta AB „Lietuvos geležinkeliai“ gen. dir.

Eil. Nr.	Dokumento pavadinimas	Žymuo
		2003.04.24 įsakymu Nr. Į-185
11.	Manevrinio radijo ir garsinio stoties ryšių naudojimo instrukcija	Patvirtinta AB „Lietuvos geležinkeliai“ gen. dir. 2002.10.31 įsakymu Nr. Į-459
12.	Dėl „Traukinių mašinistų GSM-R TRR sistemos naudojimo instrukcijos rusų kalba“ patvirtinimo	Patvirtinta AB „Lietuvos geležinkeliai“ gen. dir. 2011-04-25 įsakymas Nr. Į-265
13.	Signalizacijos įrenginių techninės priežiūros instrukcija	AA/19, 2000 m.

1.5 Programinė įranga

Projekto dalies rengimui naudota licencijuota programinė įranga: Microsoft Office 365, Autodesk AutoCAD.

1.6 Bendrieji techniniai rodikliai

Eil. Nr.	Charakteristika	Rodiklis
1.	Perklojamų kabelių ilgis, viso, m	2274
1.1	Telekomunikacijų kabelis Cu 7×4×1.05 + 5×2×0.7 + 1×0.7	1718
1.2	SĮ ryšių kabelis Cu 12×2×0.9	556

2. TECHNINIAI SPRENDINIAI

Numatant naujų triukšmą slopinančių sienelių Klaipėdos gel. stotyje statybą, dalis esamų AB „LTG Infra“ elektroninių ryšių (telekomunikacijų) bei geležinkelių signalizacijos kabelinių linijų patenka į numatomą užstatyti zoną. Dėl šios priežasties šias kabelines linijas šiame projekte numatoma iškelti iš užstatomos zonos.

2.1 RKKS

Vykdamas geležinkelio ruožo rekonstravimo darbus, esama RKKS įvairiose atkarpose patenka po projektuojama triukšmą slopinančia siennele (žr. lauko tinklų planą). Dėl šios priežasties projekte numatyta esamą RKKS rekonstruoti, tuo pačiu ją išplečiant.

2.1.1 RKKS tarp RKŠ Nr.71 ÷ 111

Visoje rekonstruojamoje atkarpoje (tarp esamų RKŠ Nr. 71 ir 111) numatoma esamus RKŠ pakeisti į 3 tipo sudedamus iš dviejų dalių ryšių šulinius (išskyrus RKŠ Nr. 214, kuris demontuojamas).

Taip pat, atsižvelgiant į projektuojamos triukšmo slopinimo sienelės išdėstymą, su tikslu išlaikyti kiek įmanoma tiesias atkarpas tarp RKŠ, numatoma sumontuoti naujus RKŠ-4, RKŠ-5, RKŠ-7.

372 – 00 – TP – ER1.AR	Lapas	Lapų	Laida
	5	8	○

Atkarpoje, kuri patenka po projektuojama triukšmo slopinimo sienele (tarp esamų RKŠ Nr. 191 ÷ 50a), numatoma pakloti naują 6×HDPE Ø110 vamzdžių RKKS atkarpą. Kitose rekonstruojamos RKKS atkarpose (tarp esamų RKŠ Nr. 71 ÷ 191 ir 50a ÷ 111) numatoma pakloti papildomus 4×HDPE Ø110 vamzdžius šalia esamų 2×PVC Ø100.

2.1.2 RKKS tarp RKŠ Nr.150 ÷ 119 (priklauso Telia Lietuva, AB)

Kadangi esamos RKKS atkarpa patenka po proj. triukšmo slopinimo sienele, numatoma ant atkarpos RKŠ Nr.101a ÷ 119 ~ 7 m atstumu nuo RKŠ Nr. 101a sumontuoti naują 3 tipo RKŠ-11. Tarp šio RKŠ ir esamo RKŠ Nr. 150 paklojami 4×HDPE Ø110 kanalai. Sena RKKS atkarpa (RKŠ Nr. 150 - 101a - RKŠ-11 bei pats RKŠ 101a) demontuojama.

2.1.3 RKŠ Nr.236 ÷ 128

Atkarpoje, kuri patenka po projektuojama triukšmo slopinimo sienele (tarp esamų RKŠ Nr. 236 ÷ 128), numatoma pakloti naują 6×HDPE Ø110 vamzdžių RKKS atkarpą. Esama RKKS atkarpa su RKŠ Nr. 43 demontuojama.

2.2 Šviesolaidiniai kabeliai

2.2.1 AB „LTG Infra“

Kadangi rekonstruojama 2.1 skyriuje minėta RKKS, joje dabar veikiančius šviesolaidinius telekomunikacijų kabelius numatoma išsaugoti, šiuos kabelius nutraukiant, įveriant juos į išplėstos ir rekonstruotos RKKS kanalus, ir vėl sujungiant.

Esamas 24×SM sk. šviesolaidinis kabelis į Pauosčio EC esamame RKŠ Nr. 132 turi būti atjungtas nuo šiame RKŠ sumontuotos movos. Tada kabelis ištraukiamas iš RKKS kanalo iki (į vieną pusę) esamo RKŠ Nr. 71 ir (į kitą pusę) Nr. 111. Į rekonstruotos RKKS kanalus įveriamas apsauginis HDPE Ø32 vamzdelis. Tada Kabelis įpučiamas į minėtą vamzdelį ir vėl movuojamas atitinkamame RKŠ-2 (vietoj esamo RKŠ Nr. 132).

Esamas 24×SM sk. šviesolaidinis kabelis į Girulių EC esamame RKŠ Nr. 71 turi būti nukirptas. Tada kabelis ištraukiamas iš apsauginio vamzdelio iki RKŠ Nr. 111. Į rekonstruotos RKKS kanalus įveriamas naujas apsauginis HDPE Ø32 vamzdelis. Tada kabelis įpučiamas į minėtą vamzdelį ir, sumontavus naują movą, movuojamas RKŠ-1 (vietoj esamo RKŠ Nr. 71).

Esami šviesolaidžių apsauginiai vamzdeliai demontuojami iš tranšėjų ir ištraukiami iš RKKS.

372 – 00 – TP – ER1.AR	Lapas	Lapų	Laida
	6	8	0

2.2.2 SPLIUS, UAB kabelis

Esamas 24×SM sk. šviesolaidinis kabelis turi būti atjungtas iš esamos movos MK26 (esamame RKŠ Nr. 162a) ir ištrauktas į esamą RKŠ Nr. 119. Po RKKS rekonstrukcijos jis turi būti vėl įpučiamas į rekonstruotos RKKS kanalą iki esamo RKŠ Nr. 162a bei vėl sujungiamas movoje MK26.

Darbus privaloma vykdyti iškvietus savininko atstovą.

2.3 Variniai kabeliai

Kadangi esami variniai magistraliniai telekomunikacijų kabeliai įvairiose vietose kertasi su projektuojama triukšmo slopinimo sienele ir tinkamą jų apsaugą (nenutraukiant kabelių) numatyti problematiška, šiuos kabelius siūloma pakloti naujus, įveriant juos į išplėstos ir rekonstruotos RKKS kanalus.

Esamas ryšių kabelis VMOHBU 50×2×0.5, AB „LTG Infra“ teigimu, yra nenaudojamas ir dėl to iškeliamas (naujas kabelis vietoje esamo montuojamas) nebus.

Esamame RKŠ Nr. 121b (šalia RKKS įvado į Geležinkelio 2a) esami 2 magistraliniai kabeliai MKASŠp 7×4×1.05+5×2×0.7+1×0.7 nukerpami. Atitinkamai, šie kabeliai, pakloti šalia esamo RKŠ Nr. 71, atkasami užtenkamu ilgiu, kad būtų galima juos užvesti į RKŠ Nr. 71. Rekonstravus RKKS, kabeliai nukerpami ir jų galai, pakloti į Girulių pusę, užvedami į RKŠ-1 (vietoje esamo RKŠ Nr. 71). Į rekonstruotos ir esamos RKKS kanalus įtraukiami atitinkami 2 Cu 7×4×1.05+5×2×0.7+1×0.7 kabeliai, kurie atitinkamuose RKŠ movuojami su esamais.

Esami kabeliai demontuojami iš grunto. Atkarpoje prie gel. tilto kabeliai ištraukiami iš tilto konstrukcijose sumontuotų apsauginių vamzdžių.

Esamas signalizacijos įrenginių kabelis SBZPU 12×2×0.9 iškeliamas paklojant analogiško kabelio atkarpą įtraukiant į rekonstruotą RKKS ir ištraukiant esamą kabelį iš RKKS.

2.4 Esamų kabelių apsauga

Vietose, kur esami elektroninių ryšių kabeliai trukdys numatomos sienelės statybai ir juos įmanoma patraukti iš statybos zonos nepažeidžiant kabelio, turi būti taikomas kabelių trasos keitimo nenutraukiant metodas. Susikirtimuose su kitomis komunikacijomis numatoma sumontuoti remontinius kabelių apsaugos vamzdžius. Tokiose vietose kabelių kasimo darbus būtina vykdyti rankiniu būdu — tam, kad nebūtų pažeistas kabelis.

372 – 00 – TP – ER1.AR	Lapas	Lapų	Laida
	7	8	0

2.5 Nebenaudojami kabeliai

Jeigu, vykdant darbus, būtų nustatyta, kad kurie nors esami kabeliai, patenkantys po projektuojama sienele, yra nebenaudojami ir nebereikalingi, tokius kabelius esant poreikiui (priklausomai nuo sienelės technologinio statybos proceso) galima demontuoti.

2.6 Sankirtos su kitų organizacijų kabelių trasomis

Vietose, kur projektuojama sienelė kerta kitų organizacijų kabelines trasas, sienelės pamatai numatyti įrengti taip, kad esama kitų organizacijų infrastruktūra nebūtų pažeista.

Bet kuriuo atveju, atliekant žemės kasimo darbus tokiose vietose, apie tai būtina pranešti atitinkamų organizacijų (t. y. kabelių savininkų) atstovams.

2.6.1 UAB „Skaidula“ priklausantys kabeliai

UAB „Skaidula“ priklausančių kabelių iškėlimas ir apsauga sprendžiama atskira projekto dalimi 372-00-TP-ER2.

2.6.2 Telia Lietuva, AB priklausanti infrastruktūra

Telia Lietuva, AB priklausančių kabelių iškėlimas nenumatomas. Skersai geležinkelio einančių kabelių apsauga numatoma sumontuojant remontinius vamzdžius sankirtų su projektuojama triukšmo slopinimo sienele vietose.

2.7 Atliekų tvarkymas

Demontuotos medžiagos ir įrenginiai, tinkami vėlesniam panaudojimui, taip pat įvairus metalo laužas, grąžinami AB „LTG Infra“ nustatyta tvarka. Netinkamos naudojimui medžiagos utilizuojamos įstatymų nustatyta tvarka, pateikiant Užsakovui atitinkamas pažymas.

372 – 00 – TP – ER1.AR	Lapas	Lapų	Laida
	8	8	○

TURINYS

1. BENDRIEJI TECHNINIAI REIKALAVIMAI	3
2. ĮRANGA.....	4
2.1 Ryšių kabelių šulinys (RKŠ).....	4
3. KABELIAI.....	4
3.1 Šviesolaidinis kabelis GRHLDVARS 24SM	4
3.2 Magistralinio ryšio kabelis (EAPSP-R arba analogas)	4
4. MOVOS.....	5
4.1 Šviesolaidinio kabelio movos	5
4.2 Movos telekomunikaciniams kabeliams.....	5
4.3 Kabelių laikikliai	6
4.4 Kabelių markiravimo lentelės	6
5. VAMZDŽIAI IR KITOS APSAUGOS PRIEMONĖS.....	6
5.1 Žemėje klojamų kabelių apsaugos vamzdžiai.....	6
5.2 Trasos žymėjimo stulpelis.....	8
6. REIKALAVIMAI MONTAVIMO DARBAMS	9
6.1 Bendrieji kabelio tiesimo reikalavimai	9
6.2 Bendrieji reikalavimai vykdant žemės darbus	9
6.3 Kabelinių ryšio linijų tiesimas	10
6.3.1 Ryšių kabelinių linijų tiesimas kelio juostoje	10
6.3.2 Kabelinių telekomunikacijų linijų tiesimas prie tiltų ir jų konstrukcijų.....	10
6.3.3 Ryšių kabelių grunte įrengimas	11
6.3.4 Tankinimas	12
6.3.5 Kabelių tiesimas per kliūtis	14
6.3.6 Atstatymo darbai.....	14
6.3.7 Ryšių kabelių jungimas.....	15
6.4 Šviesolaidinio kabelio klojimas.....	15
6.4.1 Šviesolaidinio kabelio klojimas grunte.....	15
6.4.2 Šviesolaidinio kabelio klojimas RKKS	16
6.4.3 Šviesolaidinių kabelių jungimas.....	17
6.5 Movų montavimas	21
6.5.1 Pasiruošimas	21
6.5.2 Kabelio apvalkalo nuėmimas	21
6.5.3 Šarvo nuėmimas	21
6.5.4 Laminuoto izoliacinio apvalkalo prijungimas	22
6.5.5 Gyslų sujungimas	22
6.5.6 Vidinio sujungimo nuo kaitros susitraukiančios movos paruošimas.....	23
6.5.7 Šarvo prijungimas	23

6.5.8	Apsauginės apvijos įrengimas	24
6.5.9	Apsauginės nuo karščio susitraukiančios movos įrengimas	24
6.6	Kabelinių linijų matavimas	25
6.6.1	Bendri reikalavimai.....	25
6.6.2	Šviesolaidinių kabelių matavimai	25
6.7	Kabelinio ryšio linijų žymėjimas vietovėje	31
6.8	Darbų pridavimas	31
7.	SAUGOS REIKALAVIMAI MONTAVIMO DARBAMS	32
7.1	Bendrieji reikalavimai.....	32
7.2	Šviesolaidiniai kabeliai	33
7.2.1	Šviesolaidiniai siūstuvai.....	33
7.2.2	Chemikalai	33
7.2.3	Skaidulų galiukai	33
7.2.4	Aukšta įtampa suvirinimo metu	33
8.	APLINKOS APSAUGA.....	34

1. BENDRIEJI TECHNINIAI REIKALAVIMAI

Šiame ir kituose susijusiuose projekto dokumentuose tiekimo, instaliavimo bei kitų darbų paskirtis — pristatyti į vietą, sumontuoti, pademonstruoti, perduoti ir išlaikyti nurodytas sistemas užbaigtoje ir visiškai eksploatuojamoje būklėje.

Visi darbai, kurie gali būti pagrįstai laikomi būtinais instaliavimo darbų užbaigimui ir tinkamam sistemų eksploatavimui, turi būti privalomi atlikti nepriklausomai nuo to, ar jie yra parodyti brėžiniuose arba apibūdinti šiame dokumente ar ne.

Visi projekto dalyje numatomi įrenginiai, gaminiai ir medžiagos, jų montavimas, išbandymas, derinimas ir eksploatacija, turi atitikti normatyvinių ir nuorodinių dokumentų sąrašė pateikiamus normatyvinius ir teisinius dokumentus. Jie turi būti sertifikuoti Lietuvos Respublikoje ir montuojami, išbandomi ir suderinami pagal jų gamintojų standartus arba technines sąlygas.

Taip pat statybos produktas laikomas tinkamu naudoti, jeigu jis atitinka darniojo standarto ar Europos techninio liudijimo reikalavimus, o kai tokių specifikacijų nėra, - nacionalinės techninės specifikacijos, pripažintos Europos Sąjungoje, reikalavimus. Jei nėra nė vienos iš minėtų specifikacijų, - statybos produktas laikomas tinkamu naudoti, jeigu jis atitinka nacionalinės techninės specifikacijos reikalavimus.

Statybos produktai, tinkami naudoti pagal paskirtį ir atitinkantys darnųjų techninių specifikacijų reikalavimus turi būti paženklinėti „CE“ ženklu.

Įrangos tvirtinimo vieta ir būdas parenkamas griežtai prisilaikant techninėje dokumentacijoje pateiktų nurodymų.

Siūlydamas įrangą, Rangovas Užsakovo įvertinimui turi pateikti visų siūlomų medžiagų ir įrangos katalogus, prospektus bei brėžinius. Visa įranga turi atitikti LST EN 50131-1 standarto reikalavimus.

Visos medžiagos, gaminiai, sistemų įranga ir techninė įranga, reikalinga projektui įgyvendinti, gali būti tiekama tokia, kokia nurodyta šiame projekte (aiškinamajame rašte, sąnaudų žiniaraštyje), arba naudojama kitų firmų gamintojų įranga, savo kokybinėmis ir funkcinėmis savybėmis nenusileidžianti suprojektuotai.

0	2020-09	Pirmoji dokumento versija. Statybą leidžiančiam dokumentui, rangos darbų konkursui		
Laida	Išleidimo data	Laidos statusas ir išleidimo priežastis		
TPD Nr.	PROJEKTUOTOJAS	Triukšmą slopinančių sienelių Klaipėdos geležinkelio stotyje statybos projektas		
8041		TECHNINĖS SPECIFIKACIJOS		Laida
				O
LT	STATYTOJAS	372 – 00 – TP – ER1.TS		Lapas
	AB „LTG Infra“			Lapų
				3 34

2. ĮRANGA

2.1 Ryšių kabelių šulinys (RKŠ)

Ryšių kabelių šulinys, gelžbetoninis su sunkaus (tarpkelėse ir pan.) arba lengvo tipo liuku. RKŠ komplekte turi būti kronšteinai kabelių tvirtinimui prie šulinio sienelių.

Markė (tipas)	Matmenys mm			Maks. kanalų sk. viena kryptimi
	Ilgis (L)	Plotis (B)	Aukštis (H)	
RKŠ-1	1050	850	1100	1
RKŠ-2	1290	1140	1300	2
RKŠ-3	1950	1240	1650	6
RKŠ-4	2300	1400	1800	12
RKŠ-5	2800	1750	1900	24

3. KABELIAI

3.1 Šviesolaidinis kabelis GRHLDVARS 24SM

Išorinis vienamodžio optinio ryšio kabelis. Neturi metalinių komponentų. Atsparus vandeniui apvalkalas.

Nr.	Techniniai parametrai ir reikalavimai	Dydis, sąlyga	Atitikimas
1.	Skaidulų kiekis	24	
2.	Skaidulų tipas	single mode (G.652D)	
3.	Maksimali tempimo jėga	≥ 1500 N	
4.	Konstrukcija	„loose tube“	
5.	Išorinis diametras	10 mm	
6.	Kabelio išorinė danga	PE, juoda	
7.	Užpildas	želinis	
8.	Minimalus lenkimo spindulys	15 Ø	
9.	Darbinė aplinka		
9.1	Darbinė temperatūra	-40...+70 °C;	
9.2	Instaliavimo temperatūra	-15...+60 °C;	
10.	Kabeliai suvynioti į kabelių būgnus	5000 m	

3.2 Magistralinio ryšio kabelis (EAPSP-R arba analogas)

Kabelis, skirtas kloti lauke atvejais, kuomet reikalingas atsparumas elektromagnetiniams trikdžiams ir drėgmei (hermetiškas kabelio apvalkalas). Naudojamas analoginių ir skaitmeninių duomenų perdavimui geležinkelio komunikacijų sistemose.

Nr.	Techniniai parametrai ir reikalavimai	Dydis, sąlyga	Atitikimas
1.	Gysla	varinė, monolitinė	
2.	gyslos izoliacija	vientisas PE	

372 – 00 – TP – ER1.TS	Lapas	Lapų	Laida
	4	34	○

Nr.	Techniniai parametrai ir reikalavimai	Dydis, sąlyga	Atitikimas
3.	Gyslų suvijimas	susuktos ketveriukės arba poros; koncentriškai apvytos aplink šerdį	
4.	Išilginė apsauga nuo vandens	kabelio tarpai užpildyti vandens nepraleidžiančia žele	
5.	Apvalkalas	plastikinė persidengianti juosta	
6.	Drėgmės barjeras	aliuminio polimero juosta, gaubianti išilgai	
7.	Apsauginis apvalkalas	juodas PE	
8.	Gyslos diametras, mm	0,9	
9.	Laidininko varža, vid./max, Ω/km	27,5 / 29,0	

Kabelio matmenys:

Eil. Nr.	Kabelio tipas	Išorinis skersmuo, mm	Kabelio masė, (kg/km)	Standartinis ilgis ritėje
1.	1×4×0.9	17,0	280	1200
2.	10×4×0.9	31,5	970	1200

4. MOVOS

4.1 Šviesolaidinio kabelio movos

Optinių kabelių sujungimo mova. Apsaugo optinių kabelių sujungimus nuo įvairių išorinių mechaninių ir oro veiksnių. Hermetiška, atspari ultravioletui bei deguoniui. Be movos į komplektą įeina visi instaliavimo priedai.

- 4 kabelių įvadai, 4 apvalūs (kabeliams iki Ø16mm);
- Sujungimų (skaidulų) skaičius — ne mažiau 24;
- Eksploatacijos temperatūra — -35... +40°C;

4.2 Movos telekomunikaciniams kabeliams

Projektuojamo kabelio prijungimui prie esamo ryšio kabelio panaudojama sujungimo mova. Movos apvalkalo dydis turi atitikti kabelių išorinių apvalkalų išmatavimus. Movų darbo temperatūra — 40 ÷ 60°C. Movos standartinis komplektas parengtas 1 kabelio sujungimui. Papildomas išsišakojimo komplektas naudojamas, kai jungiama daugiau, negu 2 kabeliai.

- Nuo karščio susitraukianti rankovė;
- du metaliniai įdėklai;
- aliumininė kabelio folija;
- vožtuvo varžtas ir jungtis;
- ekrano sujungimo laidas — elektromagnetinės apsaugos užtikrinimui;

372 – 00 – TP – ER1.TS	Lapas	Lapų	Laida
	5	34	○

– kitos montavimo medžiagos.

4.3 Kabelių laikikliai

Konsolė skirta kabelio pritvirtinimui šulinyje. Kabelinis laikiklis (konsolė), su konsoliniais varžtais yra tvirtinamas prie kronšteino atitinkamame gylyje. Konsolė turi išlaikyti svorį iki 120kg. Plastmasinė, 2 vietų.

4.4 Kabelių markiravimo lentelės

Markiravimo lentelės skirtos įvairių kabelių markiravimui telekomunikaciniuose šuliniuose. Užrašas atliekamas rankiniu būdu su specialiais nenusiplaunančiais markeriais.

Medžiaga: PVC, atsparus tipinių tirpiklių, taukų, aliejaus, jūros vandens, pelėsiams, ilgalaikiam grunto poveikiui. Spalva balta.

5. VAMZDŽIAI IR KITOS APSAUGOS PRIEMONĖS

5.1 Žemėje klojamų kabelių apsaugos vamzdžiai

Nr.	Techniniai parametrai ir reikalavimai	Dydis, sąlyga	Atitikimas
1.	Standartai	LST EN 61386-24	
2.	Produkto sertifikavimas turi būti atliktas Europoje esančioje nepriklausomoje organizacijoje, kuri yra akredituota produktų sertifikavimo srityje.	Pateikti sertifikatą	
3.	Vamzdis pagamintas iš plastiko	PP, PE	
4.	Vamzdžių gabaritiniai matmenys	Nustatomi užsakant pagal 1 lentelę	
5.	Vamzdžio išorinė sienelė	Nustatoma užsakant: <ul style="list-style-type: none"> lygi; gofruota 	
6.	Vamzdžio vidinė sienelė	Lygi	
7.	Plastikinių vamzdžių charakteristikos:		
7.1	Atsparumas gniuždymui (atviru būdu klojamiems vamzdžiams)	≥ 750 N	
7.2	Atsparumas gniuždymui (uždaru būdu klojamiems vamzdžiams)	≥ 1250 N	
7.3	Atsparumas smūgiams	Normalus (N)	
7.4	Darbo temperatūra	-30 ÷ +60 °C	
8.	Ant vamzdžio išorinės sienelės turi būti nurodoma	Žymėjimas: <ul style="list-style-type: none"> Gamintojas; 	

Nr.	Techniniai parametrai ir reikalavimai	Dydis, sąlyga	Atitikimas
		<ul style="list-style-type: none"> • Standartas; • Atsparumas gniuždymui; • Atsparumas smūgiams; • Vamzdžio nominalus diametras; • Žaliava iš kurios pagamintas kabelio apsauginis vamzdis 	
9.	Tarnavimo laikas	> 40 metų	
10.	Garantinis laikas	> 5 metai	

Apsauginių vamzdžių panaudojimo sritys

1 lentelė

Vamzdžio tipas	Tvirtumo klasė*	Pagrindinės naudojimo sritys
110 HDPE	A	<ol style="list-style-type: none"> 1. Smėliu užpiltuose kanaluose, esančiuose sunkiojo transporto eismo teritorijoje 2. Perėjimuose po keliais ar gatvėmis 3. Perėjimuose uždaru būdu
110 PE	B	<ol style="list-style-type: none"> 1. Smėliu užpiltuose kanaluose, nesančiuose sunkiojo transporto eismo teritorijoje 2. Perėjimuose po keliais ar gatvėmis, kuriose leidžiamas tik lengvojo transporto eismas 3. Perėjimuose uždaru būdu
110 PVC A	A	<ol style="list-style-type: none"> 1. Smėliu užpiltuose kanaluose, esančiuose sunkiojo transporto eismo teritorijoje 2. Perėjimuose po keliais ar gatvėmis 3. Smėliu užpiltuose kanaluose, kai klojimo gylis yra didesnis negu 1,6 m
110 PVC B	B	<ol style="list-style-type: none"> 1. Betonu dengtuose kanaluose 2. Smėliu užpiltuose kanaluose, nesančiuose sunkiojo transporto eismo teritorijoje 3. Perėjimuose po keliais ar gatvėmis, kuriose leidžiamas tik lengvojo transporto ($\leq 3,5$ t) eismas
110 PE**	B	<ol style="list-style-type: none"> 1. Betonu dengtuose kanaluose 2. Smėliu užpiltuose kanaluose, nesančiuose sunkiojo transporto eismo teritorijoje 3. Perėjimuose po keliais ar gatvėmis, kuriose leidžiamas tik lengvojo transporto eismas 4. Drėgname grunte
50 PVC	B	<ol style="list-style-type: none"> 1. Betonu dengtuose kanaluose 2. Smėliu užpiltuose kanaluose, nesančiuose sunkiojo transporto eismo teritorijoje 3. Perėjimuose po keliais ar gatvėmis, kuriose leidžiamas tik lengvojo transporto ($\leq 3,5$ t) eismas
50 PE	C	<ol style="list-style-type: none"> 1. Žemės plotuose, kur nėra transporto eismo (parkai, vejos ir pan.) 2. Pastatų sienose ir ant jų*** 3. Įvadams į pastatus 4. Kolektorių ir RKKS viduje
40 HDPE	B	<ol style="list-style-type: none"> 1. Betonu dengtuose kanaluose

372 – 00 – TP – ER1.TS	Lapas	Lapų	Laida
	7	34	○

Vamzdžio tipas	Tvirtumo klasė*	Pagrindinės naudojimo sritys
		2. Smėliu užpilduose kanaluose, nesančiuose sunkiojo transporto eismo teritorijoje 3. Pastatų sienose ir ant jų*** 4. Įvadams į pastatus 5. Kolektorių ir RKKS viduje
40 PE	C	1. Žemės plotuose, kur nėra transporto eismo (parkai, vejos ir pan.) 2. Pastatų sienose ir ant jų*** 3. Įvadams į pastatus 4. Kolektorių ir RKKS viduje
32 HDPE	B, C	1. Betonu dengtuose kanaluose 2. Smėliu užpilduose kanaluose, nesančiuose sunkiojo transporto eismo teritorijoje 3. Pastatų sienose ir ant jų*** 4. Įvadams į pastatus 5. Kolektorių ir RKKS viduje
32 PE	C	1. Žemės plotuose, kur nėra transporto eismo (parkai, vejos ir pan.) 2. Pastatų sienose ir ant jų*** 3. Įvadams į pastatus 4. Kolektorių ir RKKS viduje
25 PE	C	1. Žemės plotuose, kur nėra transporto eismo (parkai, vejos ir pan.) 2. Pastatų sienose ir ant jų*** 3. Įvadams į pastatus 4. Kolektorių ir RKKS viduje
Plieninis	-	1. Ypač pavojingose zonose 2. Apsaugai ir sustiprinimui

* Plastikiniai vamzdžiai pagal atsparumą smūginei apkrovai ir žiedo (apskritimo) standumą skirstomi į tvirtumo klases: A, B ir C. Žiedo standumas turi būti: A klasės — ne mažiau kaip 16 kN/m²; B klasės — ne mažiau kaip 8 kN/m²; C klasės — ne mažiau kaip 4 kN/m².

** Vamzdžiai su dvigubu išplatėjimu, kur naudojamas sandarinimo žiedas.

*** Ant išorinių pastatų sienų rekomenduojama naudoti mažo šiluminio plėtimosi koeficiento vamzdžius.

5.2 Trasos žymėjimo stulpelis

Kabelių, paklotų tiesiog žemėje, trasa turi būti pažymėta žemės paviršiuje: įkasami betoniniai stulpeliai arba pritvirtinamos prie pastatų lentelės, žyminčios trasą (K — kabelis) ir movų išdėstymą (M — mova). Vėliau tai itin palengvina techninės priežiūros ir remonto darbus.

Kiekvienas paklotas kabelis turi būti pateiktas su unikalios, aiškios ir ilgaamžės markiruote abiejuose galuose, tarpiniuose ir įvadiniuose į patalpas telefono kanalizacijos šuliniuose.

Kabelinio ryšio linijų žymėjimas vietovėje

Kabelinės ryšių linijos (toliau KRL) trasa nurodoma sutartiniais ženklais ant žymėjimo stulpelių ar specialiųjų informacinių lentelių. KRL žyminčių ženklų, perspėjančių apie šalia ar netoliese nutiestą kabelį, būsima pastatymo vieta turi būti numatyta projekte. Statybos metu, statybos darbų ir projekto vadovai

372 – 00 – TP – ER1.TS	Lapas	Lapų	Laida
	8	34	○

galutinai suderina, kokį ženklą ar jų derinį tikslinga panaudoti esamomis sąlygomis ir numato konkrečią pastatymo vietą. Žymėjimo ženklai turi būti išdėstyti saugioje vietoje taip, kad dėl jų nesusidarytų rūpesčių eksploatuojant esamą zoną. KRL žymėjimo ženklai turi būti išdėstyti kaip galima arčiau kabelių trasos. Turi būti užtikrintas kiekvieno toliau esančio įspėjamojo ar technologinio trasos ženklo matumas. KLR žymimos nurodomaisiais, technologiniais bei įspėjamaisiais kabelių trasos žymėjimo vietovėje ženklais.

Įspėjamieji trasos ženklai

Įspėjamasis trasos ženklas – tai 2,4 m ilgio gelžbetoninis stulpelis su viršuje pritvirtintu geltonai dažytu impregnuoto kartono skydeliu juodais užrašais. Įspėjamieji ženklai statomi: kabelio kirtimosi su požeminiais inžineriniais tinklais ir aukštos įtampos linijomis, susikirtimo su keliais, vandens telkiniais bei didesnių kaip 2 m nukrypimų nuo kabelio trasos tiesios ašies vietose, taip pat ties trasos posūkiais ir dirbamų laukų pakraščiuose. Įspėjamieji ženklai paprastai statomi lauko, miško ar griovio pakraštyje. Įspėjamasis ženklas statomas 10 cm atstumu nuo kabelio ir įkasamas apie 70 cm arba tiek, jog nepažeistų žemėje nutiesto signalinio laido ir apsauginės juostos. Jei jis statomas prie kelio, įspėjamoji lentelė turi būti nukreipta prieš eismo kryptį. Kur eina kelios lygiagrečios kabelių linijos, įspėjamieji ženklai statomi ant kiekvienos, jeigu atstumas tarp jų yra 2 metrai arba daugiau. Jeigu KRL kerta kliūtį Inžinieriaus sprendimu gali būti statomi du žymėjimo ženklai.

6. REIKALAVIMAI MONTAVIMO DARBAMS

6.1 Bendrieji kabelio tiesimo reikalavimai

Kabelio tiesimo darbai turi būti vykdomi tik pagal projektą. Atliekant darbus, nukrypimai nuo projekto galimi tik su suderinus su projekto autoriumi ir projekto vadovu, atsižvelgiant į techninės priežiūros atstovo ir darbų vykdytojo nuomonę.

Techninės priežiūros atstovas privalo tikrinti, kad statybos darbai būtų atliekami pagal projektą ir atliekamų statybos bei montavimo darbų kokybę.

Prieš kabelio tiesimo darbus turi būti gauti reikiami leidimai. Vykdyti darbus šalia veikiančių požeminių ir antžeminių statinių bei komunikacijų leidžiama tik dalyvaujant minėtų statinių ar komunikacijų atstovams.

6.2 Bendrieji reikalavimai vykdant žemės darbus

Rangovas arba statytojas (užsakovas) turi gauti leidimą kasti žemę, kurį išduoda miesto, rajono savivaldybė.

Statytojas arba žemės darbų vadovas privalo:

372 – 00 – TP – ER1.TS	Lapas	Lapų	Laida
	9	34	○

- Pradėti žemės darbus tik gavus leidimą kasti žemę, turėti suderintą projektą, statybos darbų žurnalą ir statinio nužymėjimo aktą su schema.
- Nustatytu laiku, bet ne vėliau kaip prieš 2 paras iki darbų pradžios, pranešti įmonėms ir privatiems asmenims, kuriems priklauso kasimo zonoje esantys tinklai, statiniai (kabeliai, dujotiekio tinklai), taip pat kelių policijai, jei statybos aikštelė yra kelių ar kelio statinių apsaugos zonoje, tikslų žemės kasimo darbų pradžios laiką ir pakviesti jų atstovus atvykti į vietą.
- Žemės kasimo vietoje pažymėti esamų požeminių inžinerinių tinklų bei įrenginių vietas, nekilnojamų kultūros vertybių bei jų apsaugos zonų ribas ir imtis priemonių apsaugoti statinius, saugotiną dirvožemį bei želdinius nuo galimos žalos.
- Nepradėti žemės kasimo darbų miesto aikštėse, gatvėse, privažiavimuose bei keliuose, kol neįrengtas leidime kasti žemę nurodytos apylankos bei techninės eismo reguliavimo priemonės.
- Žemės kasimo darbus geležinkelio apsaugos zonoje vykdyti tik dalyvaujant įgaliotam geležinkelio tarnybos atstovui, kuris, prireikus privalo išsikviesti suinteresuotų geležinkelio padalinių atstovus.

Atkastieji inžineriniai tinklai ir įrenginiai užpilami žeme, dalyvaujant juos naudojančių įmonių atstovams. Iškasos kelių važiuojamoje dalyje žeme užpilamos prižiūrint kelių naudojančios įmonės atstovui. Užpilamas gruntas sutankinamas. Apie užpylimo darbų pradžią šiai įmonei pranešama ne vėliau kaip prieš parą.

Visais atvejais, užbaigus žemės darbus, žemės paviršiaus lygis turi būti toks, koks buvo iki darbų pradžios arba pakeistas pagal statinio projekto sprendinius, taip pat turi būti atliktos statomų požeminių komunikacijų geodezinės nuotraukos.

6.3 Kabelinių ryšio linijų tiesimas

6.3.1 Ryšių kabelinių linijų tiesimas kelio juostoje

Kabelinių telekomunikacijų linijų tiesimo kelio juostoje galimi variantai: kabelinės linijos tiesimas gyvenvietėje, kabelinės linijos tiesimas užmiestyje, kabelinės linijos tiesimas kelkraštyje.

6.3.2 Kabelinių telekomunikacijų linijų tiesimas prie tiltų ir jų konstrukcijų

Pagal Lietuvos automobilių kelių direkcijos, toliau LAKD reglamentą, gali būti taikomi įvairūs kabelių tiesimo ant tilto metodai. Kabelius reikia tvirtinti prie sijų arba kitoje tilto konstrukcijos vietoje, pagal projekte nurodytą ir su LAKD suderintą montavimo būdą. Jei tilte nėra specialios vietos kabeliams, ją

372 – 00 – TP – ER1.TS	Lapas	Lapų	Laida
	10	34	○

reikia įrengti tiesiant kabelius arba, jei kalbama apie sudėtingesnį atvejį, parengti atskirą projektą. Kabelius galima tiesti ir po apsauginių kabelių gaubtu, po tiltu sumontuojant 60-100 mm pločio ir 30 mm aukščio gaubtą, kurio laikikliai į betoną įtvirtinami pleištiniais inkaru arba klijuojamais varžtais, pagal abiejų šalių susitarimą. Tiesiant prie tiltų, prieš arba už tilto turi būti paliekama 10 - r - 20 m kabelio atsarga. Atskirais atvejais, atsižvelgiant į ateities planus gali būti priimtas ir kitas sprendimas, kuris suderinamas su Inžinieriumi. Kabelių atsargos ir jų sujungimo movos dedamos į specialias dėžes kelio sankasos šlaite arba šalia šlaito, bet ne arčiau kaip 2 m nuo kelio sankasos ir ne mažesniame kaip 0,8 m gylyje nuo kelio sankasos arba žemės paviršiaus.

6.3.3 Ryšių kabelių grunte įrengimas

Paruošiant trasą atliekami šie darbai: miško vietovėse medžiai iškertami ir išvežami, atsižvelgiant į Miškų departamento patvirtintas taisykles ir sąlygas; išraunami kelmai ir krūmai išvežami į miškininkų nurodytas vietas; trasa išlyginama.

Kiekvienas paklotas kabelis turi būti pateiktas su unikalia, aiškia ir ilgaamže markiruote abiejuose galuose, tarpiniuose ir įvadiniuose į patalpas telefono kanalizacijos šuliniuose.

Kur yra įmanoma, perėjimus per melioracijos kanalus ir upes atlikti uždaro valdomo kryptinio gręžimo būdu, panaudojant Ø100 mm polietileno aukšto spaudimo vamzdį. Vamzdis turi būti paklotas giliau kaip 1,5 m nuo vandens telkinio dugno taip, kad netrukdytų pralaidų ir tiltų remontui, paskui į jį įveriamas ne mažesnis kaip 32 mm polietileno vamzdelis ir signalinis kabelis. Uždarus praėjimus atlikti panaudojant aukšto spaudimo ne mažiau kaip Ø100 mm polietileno vamzdžius. Ryšių kanalizacijoje kabeliai turi būti klojami nenaudojant apsauginio vamzdžio.

Pagrindas po vamzdynais. Iškasos ar tranšėjos dugne (jeigu gruntas neturi reikalingų savybių, tinkančių vamzdynų pagrindui įrengti), ir jeigu tai numatyta projekte, daromas pagrindas po vamzdynais. Jis gali būti iš smėlio, žvyro ir pan. Jeigu projekte arba sutartyje nėra nurodymų dėl pagrindo po vamzdynais įrengimo, statinio statybos vadovas pats daro sprendimus. Pagrindas, ant kurio įrengiami vamzdynai, privalo atlikti techniniuose normatyvuose arba projekte keliamus reikalavimus. Jeigu tai numatyta projekte, pagrindas po vamzdžiais turi būti sutankintas. Rezultatai pateikiami raštu — akto forma ir įrašų į Statybos darbų žurnalą.

Kabelio klojimas grunte. Prieš montavimo darbus kabeliai ir vamzdžiai prie tranšėjų sudedami taip, kad ant jų nepatektų paviršinis vanduo. Kabeliai ir vamzdžiai turi būti patikrinti ir nuvalyti nuo purvo, sniego, ledo, tepalų ir kitų medžiagų. Tranšėjos ar iškasos dugne geodezininkas patikslina ir naujai nužymi kabelių ir vamzdžių klojimo trasos ašį, trasos posūkius, peraukštėjimus, šulinių įrengimo vietas. Žymint visa trasa suskirstoma į atskiras atkarpas tarp šulinių. Vamzdžiai turi būti su skiriamaisiais gamykliniais

372 – 00 – TP – ER1.TS	Lapas	Lapų	Laida
	11	34	○

numeriais ir turėti pasus (sertifikatus). Objekte gautų vamzdžių duomenys, vamzdžių klojimo vieta pagal darbo brėžinius įrašomi į statybos darbų žurnalą ir pažymimi atliktų darbų išpildymo schemeje. Riti- niuose arba būgnuose tiekiami kabeliai tiesiami arba tiesiogiai į iškastą tranšėją, arba naudojant kabelio klotuvą. Vamzdžių movos turi būti montuojamos tuoj pat, kai tik paklojamas vamzdis. Vamzdžių sudū- rimai turi būti pakankamai hermetiški bei stiprūs, kad atlaikytų vamzdžio deformacijas nuo grunto.

Vamzdžių montavimas atliekamas pagal atitinkamus standartus, statybos normas, projekto aprašymus. Prieš užpilant paklotus vamzdynus, darbų vykdytojas surašo paslėptų darbų patikrinimo aktą, kurį pasi- rašo pats ir techninės priežiūros inžinierius.

Tranšėjų kasimas vamzdžių paklojimui vykdomas rankiniu arba mechanizuotu būdu.

Iškastas gruntas pilamas ant tranšėjos šlaito ne mažesniu kaip 0,5 m atstumu nuo tranšėjos briaunos.

Iškasta tranšėja apvaloma nuo akmenų, šiukšlių, įruošiamas dugno pagrindas iš purios žemės 10 cm storio, o molyje arba priemoliuose — smėlio pagrindas.

Tranšėjų kasimas vertikaliomis sienelėmis be tvirtinimo leidžiama:

- piltuose gruntuose iki 1,0 m gylio;
- priesmėliuose iki 1,25 m gylio;
- priemoliuose, molyje iki 1,5 m gylio;
- elektros kabeliai atkasami be smūgių, rankiniu būdu.
- Tranšėjos užpilamos iškastu gruntu — be akmenų ir statybinių šiukšlių.

6.3.4 Tankinimas

Jeigu projekte nenumatyta kitaip, paprastai tankinama mechaniniu būdu. Išimtis galėtų būti daroma, jei dėl tankinimo sumažėtų grunto keliamoji galia. Kiekvienas užpildas tankinamas atskirais sluoksniais, kurių storis priklauso nuo grunto tipo ir tankinimo metodo. Pirmasis pirmojo užpylimo sluoksnis tanki- nimas tada, kai jis siekia bent iki pusės vamzdžio. Tankinama labai atsargiai, kad vamzdis nepajudėtų iš vietos.

372 – 00 – TP – ER1.TS	Lapas	Lapų	Laida
	12	34	0

1 pav. Tranšėjoje atliekamų darbų etapai

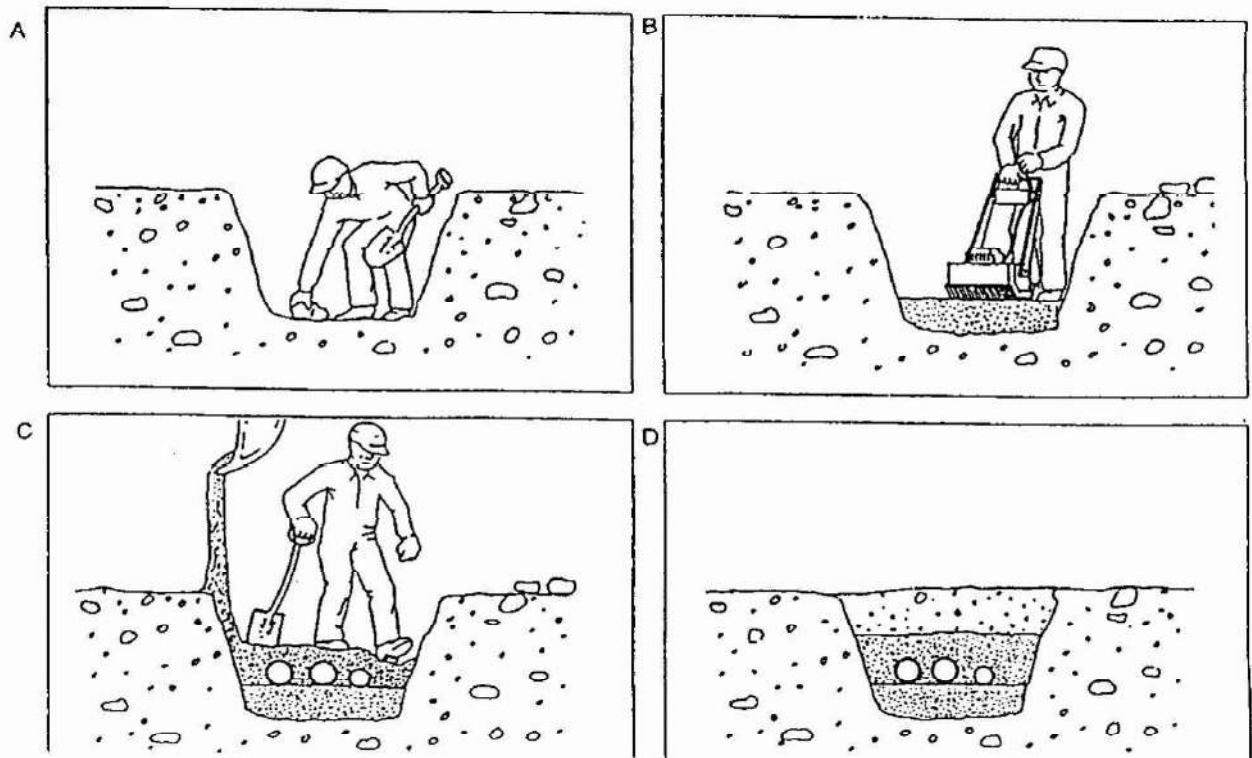

A — kasimas ir akmenų išrinkimas;

B — išlyginamojo sluoksnio užpylimas ir sutankinimas;

C — pirminio užpylimo sluoksnio formavimas;

D — galutinio užpylimo sluoksnio formavimas

Horizontalus kryptinis gręžimas. Šis būdas taikomas klojant inžinerines komunikacijas ypač dideliais atstumais, sudėtinguose gruntuose ir sunkiai prieinamose vietose visiškai nekasant grunto. Gręžimo procesas susideda iš dviejų dalių: pradinio tunelio ir išplatinimo / įtraukimo proceso. Pradinis tunelis, kurio $\varnothing 75-125$ mm, gręžiamas nuo pradinio taško iki galutinio, pagal nustatytos trajektorijos centrą. Tuo metu, kai gręžiamas pradinis tunelis, gręžimo skystis pumpuojamas per gręžimo strypo galvą. Gręžimo galva sukama strypų pagalba. Šį darbą atlieka mechanizmo operatorius ir mechanikas. Inžinierius operatoriaus pareiga tiksliai stebėti ir fiksuoti išpildomoje nuotraukoje zondo padėtį po žeme ir apie jo gręžimo padėties tikslumą duoti tinkamus nurodymus mechanikui. Mechaniko pareiga — gręžimo metu aprūpinti įrenginį reikiama tepalais ir skysčiais ir įdėmiai klausyti inžinieriaus — operatoriaus nurodymų vykdamas ir valdamas visą gręžimą. Tarp inžinieriaus operatoriaus ir mechaniko pastoviai palaikomas radijo ryšys. Atlikus pirminį pragręžimą, prie štangų tvirtinama reikiama angos praplatinimo įranga ir už jos tvirtinamas vamzdis. Įjungus traukimo, tepimo ir angos platinimo programas, bei nustačius reikiamą traukimo jėgą, vamzdis yra paklojamas po žeme.

Kabelių tiesimas klotuvu. Tiesiant kabelius dažnai taikomas kabelio klotuvo metodas. Kabelių klotuvais ryšio kabeliai tiesiami tik išlygintoje trasoje, kad būtų išlaikytas tolydus kabelio tiesimo lygis. Prieš taikant kabelio klotuvo metodą, būtina trasą sužymėti ir patikrinti, ar tiesiamas ryšio kabelis nesikerta su požeminėmis ir kitomis kliūtimis. Visas požeminių inžinerinių tinklų kirtimo vietas reikia atkasti. Klojant kabelio klotuvu dirbamuose laukuose, reikia išsiaiškinti drenažo vamzdžių gylį. Minimalus tiesimo kabelio klotuvu gylis dirbamuose laukuose yra 0,8 m.

Kabelio tiesimas RKKS. Miesto RKKS naudojamos mechaninės kabelio įtraukimo į telefoninę kanalizaciją priemonės. Traukiant kabelį, kad nebūtu viršyta maksimali kabelio traukimo jėga būtina naudoti specialų traukimo jėgos ribotuvą. Kabelio traukimo trosas prie kabelio tvirtinamas traukimo „kojine“ arba kitokiu kabelio gamintojo rekomenduojamu metodu. Esant reikalui, prie kabelio montuojama speciali traukimo galvutė, kurios dėka traukimo jėgos koncentruojamos į armavimo sluoksnį ir centrinį elementą.

Ryšių kabelio klojimas konstrukcijomis. Patalpų viduje kabeliai klojami instaliaciniuose loveliuose, PVC vamzdžiuose. Klojant privaloma išsaugoti prieš tai paklotus kabelius. Stengtis išvengti susikirtimų su kitomis pastato inžinerinėmis sistemomis. Perėjimai per sienas ir tarp aukštų turi būti hermetizuojami.

6.3.5 Kabelių tiesimas per kliūtis

Visi tiesimo darbai sankirtose su požeminėmis ir antžeminėmis kliūtimis turi būti atliekami pagal darbo projektą. Vietose, kur kabelis klojamas šalia esamų kitų tinklų, grunto kasimo darbai vykdomi rankiniu būdu.

6.3.6 Atstatymo darbai

Betono plytelių dangos pagrindą sudaro apsauginis, šalčiui atsparus sluoksnis iš vidutingerūdžio smėlio. Sluoksnio storis 20 cm. Filtracijos koeficientas ne mažesnis kaip 1 m/d. Apsauginio šalčiui atsparaus sluoksnio aukščiui nuo projektinių neturi nukrypti daugiau kaip $\pm 5,0$ cm; skersiniai nuolydžiai — ne daugiau kaip 0,5%, sluoksnio plotis — ne daugiau kaip 10,0 cm. Betono plytelės klojamos ant 3 cm storio sutankinto skaldos atsijų sluoksnio. Naudojamos betono plytelės 7 cm storio. Siūlės tarp plytelių užpildomos smėliu. Vejų bortai, skiriantys šaligatvius nuo vejų, montuojami ant sutankinto skaldos arba žvyro pagrindo. Atliekant vejos įrengimo darbus: pašalinamas gruntas tolygiai paskleidžiamas visame būsimos vejos plote; augalinio grunto paviršius sutankinamas voluojant; prieš sėjant žolių mišinį žemės paviršius lengvai išpurenamas. Augalinio grunto sluoksnis turi būti 15 cm. Pasėjus žolę, žemės paviršius dar kartą voluojamas, palaistomas.

372 – 00 – TP – ER1.TS	Lapas	Lapų	Laida
	14	34	○

6.3.7 Ryšių kabelių jungimas

Ryšių kabelius reikia jungti kuo geriau apsaugotoje nuo atmosferos poveikio. Ryšių kabelių movų montavimas turi būti atliekamas tik su specialiai tam skirta įranga ir įrankiais.

Kai ryšių kabeliai yra montuojami apgyvendinamose teritorijose, jungiamą kabelį reikia laikyti ryšių kabelių kanalų šuliniuose.

Movų sujungimo šuliniuose palikti 2 m kabelio atsargas.

6.4 Šviesolaidinio kabelio klojimas

6.4.1 Šviesolaidinio kabelio klojimas grunte

Šviesolaidinių kabelių konstrukcijos parenkamos taip, kad jų parametrai atitiktų konkrečios trasos ypatumus. Apsauginių vamzdžių tipai ir parametrai turi atitikti STR numatytus tipus ir parametrus. Medžiagos turi atitikti atitinkamas konkrečias specifikacijas.

Optinis kabelis įpučiamas į apsauginį vamzdį. Jei įputimo neįmanoma panaudoti, naudojamos mechaninės kabelio įtraukimo priemonės.

Klojant optinę ryšių liniją apsauginiame vamzdelyje grunte, pirmiausia klojamas vamzdelis, signalinis laidas ir žymėjimo juosta. Vamzdelio klojimui galioja taisyklės skirtos varinių kabelių klojimui grunte.

Vamzdelis į gruntą gali būti klojamas tiesiogiai tranšėjoje, arba kabelio klotuvu. Paklojimo gylis negali būti mažesnis už 0,75 m. Vamzdelio statybinis ilgis paprastai yra apie vieną kilometrą.

Tiesiant vamzdelį būtina užtikrinti, kad nebūtų viršyta mechaninė apkrova, kuri sukeliama pasirinktu klojimo būdu, taip pat didžiausia leistina tempimo jėga, lenkimo spindulys ir gniuždymo jėga, nurodyta gaminio techninėse specifikacijose.

Tiesiant tranšėjose vamzdelis negali būti įtemptas ir turi būti priglundęs prie tranšėjos dugno. Jeigu tiesiami keli vamzdeliai, ar kabeliai jie turi būti guldomi lygiagrečiai, jų nekryžiuojant.

Susikirtimuose su ryšio kabelinėmis linijomis ir su elektros kabeliais rekomenduojama vamzdelį pakloti giliau, ne mažiau, kaip 0,15 m. Vamzdelio suvirinimo vietose būtina išlaikyti hermetiškumą.

Prieš užkasant tranšėją, visi požeminiai statiniai ir įrengimai turi būti pažymėti darbo brėžiniuose, nurodant atstumus iki kitų šalia esančių statinių.

Susikirtimuose su keliais, gatvėmis ir žemės sankasomis klojama uždaru būdu. Galimas kryptinis gręžimas ir prastūmimas. Per magistralinius kelius, geležinkelių pylimus ir pan. klojama tik kryptinio gręžimo būdu.

372 – 00 – TP – ER1.TS	Lapas	Lapų	Laida
	15	34	0

Kryptinio gręžimo ir prastūmimo vietos atžymimos žymėjimo stulpeliais. Per melioracijos griovius, upes kabeliai klojami tik kryptinio gręžimo būdu. Paklojamas vamzdis turi būti ne mažiau kaip 1,5 m gylyje nuo žemiausio griovio ar upės taško. Kryptiniam gręžimui naudojamas vamzdis HDPE markės.

6.4.2 Šviesolaidinio kabelio klojimas RKKS

Ryšių kanalizacijoje kabelis klojamas su apsauginiu vamzdžiu, arba be jo. Jei yra laisvas kanalas optinį kabelį galima kloti be apsauginio vamzdžio. Kabelį klojant reikalinga jį apsaugoti nuo mechaninių pažeidimų. Įvedant kabelį į ryšių kanalizaciją reikia kontroliuoti jo įtempimo jėgą. Įtempimo jėga negali viršyti nurodytos kabelio gamintojo specifikacijose. Jei ryšių kanalizacijos įėjimo ir išėjimo galuose kanalų išdėstymas ir užimtumas vienodas reikalinga išlaikyti tą pačią konfiguraciją.

Dirbant ryšių kanalizacijoje, ypatingą dėmesį reikia atkreipti į esamus kabelius su distanciniu maitinimu (pažymėti raudonai), suspaustu oru ar į kitus šviesolaidinius kabelius. Pastebėjus, kad vykdant darbus atsiranda pavojus pažeisti kitus ryšių kanalizacijoje esančius kabelius, darbus būtina nutraukti. Pabaigus tiesti ryšių kabelį kanalų angos hermetizuojamos. Optinių kabelių vamzdeliai ryšių kanalizacijos šuliniuose žymimi dažant geltona spalva.

Kabelių, ar vamzdelių supynimas draudžiamas. Optinių kabelių atsargos vyniojamos tik įvadiniuose šuliniuose arba esant galimybei prie suvirinimo spintų, ODF, ar šuliniuose, kuriuose yra montuojamos jungiamosios movos.

Klojant optinį kabelį sekti, kad jo sulenkimo spindulys neviršytų 30 cm. Rekomenduojama šulinius, kuriuose yra paklotas optinis kabelis rakinti naudojant standartinę šulinių rakinimo įrangą.

6.4.2.1 Rekomenduotini ŠK tiesimo metodai

Traukimas keliose dalyse („aštuoniukės“ metodas)

Kai tiesiami ilgesni nei 1 km kabeliai, rekomenduojama juos traukti keliose vietose. Pavyzdžiui, kabelių būgnas statomas trasos viduryje ir iš čia kabelis traukiamas į abi trasos puses. Pirmiausia ŠK nuo būgno įtraukiamas į vieną ryšių kanalizacijos pusę. Ant būgno likęs šviesolaidinis kabelis tvarkingai išvyniojamas ant žemės „aštuoniuke“ iš kurios toliau traukiamas į kitą ryšių kanalizacijos pusę. Jei reikia, ŠK galima ištraukti į žemės paviršių ir suvynioti „aštuoniuke“ keliose vietose. ŠK vyniojant „aštuoniuke“ negali būti sumažintas ŠK lenkimo spindulys, nurodytas konkrečios ŠK konstrukcijos techniniuose reikalavimuose. Ant žemės esantį ŠK ir atvirus ryšių kanalizacijos šulinius reikia tinkamai apsaugoti juosta arba užtvaisais.

Trasoje neturi būti staigių posūkių prie įtraukimo pabaigos, nes už kampo likusio kabelio svoris daug kartų padidina kabelio trintį. Posūkliai, esantys netoli kabelio padavimo vietos, trintį padidina nežymiai.

372 – 00 – TP – ER1.TS	Lapas	Lapų	Laida
	16	34	0

Įtraukimo metodas

Šis metodas taikomas tuo atveju, kai ŠK į ryšių kanalizaciją klojamas be apsauginio HDPE vamzdžio ir negalima pritaikyti įpūtimo metodo. Kad nebūtų viršyta maksimali kabelio traukimo jėga, būtina naudoti specialų traukimo jėgos ribotuvą. Traukiant kabelį šiuo metodu, slydimą gerinančios priemonės nenaudojamos, išskyrus vadinamuosius mikro rutuliukus.

Kabelio traukimo trosas prie kabelio tvirtinamas traukimo „kojine“ arba kitokiu kabelio gamintojo rekomenduojamu metodu. Esant reikalui, prie kabelio montuojama speciali traukimo galvutė, kurios dėka traukimo jėgos koncentruojamos į armavimo sluoksnį ir (arba) centrinį elementą. Troso tvirtinimo vietoje dedama įprasta sukimaši mažinanti priemonė. Traukimo galvutei lipnia juosta arba plastikumu suteikiama aptaki forma. Negalima palikti jokių aštrių dalių.

Vietoje metalinio trosu su traukimo – stūmimo įrenginiu gali būti naudojamas lankstus stiklo pluošto strypas, kuris įstumiamas į kanalinį vamzdį. Šis strypas gali būti 9-15 mm storio ir 50-350 m ilgio. Jį galima įtraukti arba įstumti į vamzdį. Lankstus stiklo pluošto strypas gali turėti varinius laidus, iš kurių galima suformuoti kilpas kabelių paieškos įrangai. Jei strypas atsiremia į kliūtį, tą vietą galima aptikti kabelių paieškos įranga. Po to vieta su defektu atkasama ir pataisoma.

Įpūtimo metodas

Optinio kabelio tiesimui PE vamzdelyje oro srovėje, turi būti panaudotas specialus mechanizmas. Kabelio įpūtimo mechanizmas turi užtikrinti optinio kabelio iki 18 mm diametro įpūtimą į vamzdelį 20 ÷ 60 m/min greičiu, oro darbo spaudimą — 2 ÷ 8 barų, oro sunaudojimą — 12 m³/min. Kompresorius turi užtikrinti 8 ÷ 10 barų oro spaudimą, esant oro sunaudojimui 10 ÷ 12 m³/min. Oro temperatūra kompresoriaus išėjime neturi viršyti +50°C. Atstumas, į kurį įpučiamas kabelis panaudojant vieną įpūtimo mechanizmą, — 700 ÷ 2000 m. Kompresorius turi būti ne toliau 10 m atstumu nuo pūtimo mechanizmo. Kabelis tarp movos ir stoties pastato įpučiamas į pirmą ruožą 700 ÷ 2000 m ilgio ir išdėstomas šalia iškasos antro ruožo pradžioje ant specialaus įrenginio arba žemėje "aštuntuku". Darbo eigoje naudojamas vienas mechanizmų kompleksas. Įpūtimo mechanizmų kompleksas perkeliamas prie antros iškasos, kabelio įpūtimas vykdomas antrame ruože ir t.t. Jeigu trasoje yra nuokalnės ir įkalnės, kabelio nutiesimą reikia pradėti nuokalnės viršuje — į apačią.

6.4.3 Šviesolaidinių kabelių jungimas

6.4.3.1 Bendri reikalavimai ŠK jungimui

Šviesolaidinio kabelio skaiduloje pagrįstas vidaus atspindžio principu. Šviesa sklinda skaidulos šerdimi, todėl jungiant skaidulas šerdys turi būti tiksliai sucentruotos, o jungimo vieta turi būti patikima.

372 – 00 – TP – ER1.TS	Lapas	Lapų	Laida
	17	34	0

Galima jungti vieną su kita skirtingų gamintojų kabelių skaidulas.

Kiekvienam eksploatuojamam ŠK jungiamųjų movų tipui turi būti atskiros detalios instrukcijos. Pateikdamas naujo tipo movas, tiekėjas privalo organizuoti montavimo darbų mokymus ir atskirai pateikti vartotojui tų movų montavimo instrukcijas.

Tiekėjas privalo pateikti kabelio konstrukcijos brėžinius, nurodant skaidulų numeraciją.

6.4.3.2 Jungimo darbų aplinka

Šviesolaidinius kabelius reikia jungti kuo geriau apsaugotoje nuo dulkių ir drėgmės aplinkoje. Tam geriausiai tinka speciali ŠK montavimo laboratorija, kurią galima įrengti automobilyje. Jei kabelis jungiamas vietose, kur neįmanoma privažiuoti automobiliu, naudojama ŠK sujungimui skirta palapinė.

Reikalavimai darbo vietoje:

- darbo vietoje turi būti kuo mažiau dulkių;
- vieta turi būti sausa;
- skaidulų jungimo metu darbo vietoje neturi būti skersvėjo;
- darbo vieta turi būti gerai apšviesta;
- rekomenduojama darbo vietos aplinkos temperatūra 15-25°C;
- suvirinimo įrenginys turi būti sausas.

Kad darbo vieta liktų švari, rekomenduojama kabelį paruošti (nuimti apvalkalą ir t.t.) lauke arba darbinėje palapinėje, jei tai leidžia atlikti darbo sąlygas.

6.4.3.3 ŠK skaidulų suvirinimo įrenginiai

- laboratorija, įrengta automobilio bazėje;
- įrenginys šviesolaidinėms skaiduloms suvirinti;
- stabilizuotas įtampos elektros generatorius ~ 220V, 1500-6000W galios;
- vandens siurblys;
- karšto oro fenas > 2000W galios.

Suvirinimo įrenginiu vadinamas prietaisas, kuris automatiškai sucentruoja ir suvirina ŠK skaidulas. Šviesolaidinių kabelių, kuriuose panaudota skaidulų juostelių technologija, jungimui turi būti naudojamas specialus suvirinimo įrenginys.

Būtina laikytis gamintojo pateikiamų instrukcijų apie suvirinimo įrenginių eksploataciją, priežiūrą, sandėliavimą ir pan.

372 – 00 – TP – ER1.TS	Lapas	Lapų	Laida
	18	34	○

Leidžiama naudoti tik suvirinimo įrenginius, kuriems atlikta gamintojo arba jo įgaliotos organizacijos technologinė-metrologinė patikra.

6.4.3.4 Darbo įrankiai

- įrankis šviesolaidinėms skaiduloms nuvalyti;
- įrankis šviesolaidinėms skaiduloms nuskelti;
- išilginio kabelio pjovimo peilis;
- įrankis kabelio šarvui pjauti;
- įrankis skaidulų apsauginiams vamzdeliams nuimti.

Kabelio ir skaidulos apvalkalai visuomet nuimami ir nuvalomi tam skirtais įrankiais. Svarbu, kad įvairių rūšių apvalkalams nuimti būtų naudojami išbandyti ir leisti naudoti įrankiai bei darbo metodai.

Jeigu nuimant skaidulos apvalkalą, ji yra pažeidžiama (pvz., įpjaunama), darbo įrankio ašmenys turi būti tuojau pat patikrinti ir, jeigu reikia, pakeisti.

Pjaunant skaidulas turi būti naudojami tik tam skirti pjovimo prietaisai bei įrankiai.

6.4.3.5 ŠK jungimo darbo stadijos

Paprastai visus darbo procesus iš eilės atlieka tas pats montuotojas arba jų pora.

Nurodymai montuotojams:

- visuomet teisingai išdėstyti skaidulas pagal spalvą;
- negalima suvirinti kreivų ir dulkėtų skaidulų galų;
- dirbant šalia geležinkelio ir elektros energijos perdavimo laidų, žaibavimas gali sukelti elektros išlydžius, todėl darbo vieta turi būti įžeminta ir turi būti laikomasi įžeminimo ir apsaugos reikalavimų;
- jeigu montuojamo ŠK konstrukcijoje yra metalinių dalių, artėjant žaibavimui reikia nedelsiant nutraukti tokio kabelio montavimo darbus;
- darbo vieta turi būti švari, o visos darbo atliekos pristatomos į jų surinkimo vietą;
- skaidulos dangos nuėmimas, valymas, nupjovimas ir įstatymas į suvirinimo įrenginį žymiai sumažina skaidulos pradinį tvirtumą. Todėl skaidulos suvirinimo vieta turi būti apsaugoma specialia susitraukiančia termofitine gilze. Skaidulos turi būti montuojamos jungiamosios movos kasetėje taip, kad jos nebūtų veikiamos spaudimo, ir kad lenkimo spindulys nebūtų per mažas.

372 – 00 – TP – ER1.TS	Lapas	Lapų	Laida
	19	34	0

6.4.3.6 Skaidulos suvirinimo vietos apsauga

Suvirinimo vieta apsaugoma specialiomis priemonėmis (termofitiniu vamzdeliu ir kt.), gilzei sutraukti naudojama atskira kaitinimo krosnelė, jeigu jos nėra pačiame suvirinimo įrenginyje. Krosnelė turi būti sukalibruota naudojamam susitraukiančios gilzės tipui. Jei šildymo krosnelę reikia reguliuoti, tai atliekama įrenginio servise.

Susitraukianti gilzė apsaugo:

- nuo drėgmės,
- nuo mechaninio apkrovimo,

6.4.3.7 Skaidulos susukimas jungiamosios movos kasetėje

Po suvirinimo skaidulos atsarga (~ 1,5 m) susukama jungiamosios movos kasetėje. Minimalus skaidulos sulenkimo spindulys ją susukus yra 35mm. Taip pat kasetėje negali būti susukama per daug skaidulų ir jų negali veikti mechaninis apkrovimas.

Susukimo metodas:

- apsauginė gilzė įtvirtinama jai skirtoje vietoje movos kasetėje;
- jungiamosios movos kasetėje iš skaidulos atsargų susukamos kilpos kiek galima didesniu spinduliu;
- formuojant kilpas, skaidulos sukinėjamos taip, kad jos laisvai judėtų į reikiamą vietą.

Apsukimas turi būti kruopščiai patikrinamas. Reikia įsitikinti, kad skaidulų neveikia jokios tempimo jėgos.

6.4.3.8 Jungiamųjų movų įžeminimas

Jungiamųjų movų korpusų įžeminimas atliekamas pagal movų montavimo instrukcijų reikalavimus. Jungiamųjų movų vietoje esantis įžeminimo laidas prijungiamas prie jungiamųjų movų korpuso įžeminimo kontakto. RKKS tiesiant plieno juosta armuotą ŠK, ŠK ekranai kiekvienoje movoje sujungiami tarpusavyje ir įžeminami kiekvienoje stotyje.

Trasose prie geležinkelio jungiamosios movos išdėstomos mažiausiai per 5 m nuo bėgių ir korpusai neįžeminami.

6.4.3.9 RKKS tiesiamo ŠK jungimas

Darbo metu būtina nepamiršti, kad:

- ŠK atsargos turi būti tiek, kad pakaktų jungimo darbams žemės paviršiuje atlikti;

372 – 00 – TP – ER1.TS	Lapas	Lapų	Laida
	20	34	0

- ŠK šulinyje turi būti gerai apsaugotas ir pažymėtas;
- Montuojant negalima sumažinti minimalaus leistino lenkimo spindulio;
- Montavimas negali trukdyti šulinyje atliekamiems kabelio traukimo darbams;
- Jungiamoji mova turi būti montuojama taip, kad ji būtų apsaugota nuo galimo vandens įsiskverbimo į ją.

6.5 Movų montavimas

Pagrindai įtraukiami kabeliai ne visuomet yra pakankamo ilgio, kad juos būtų galima be kliūčių sujungti. Kartais išdėstymui ir klojimo trasai reikalingi skirtingo ilgio kabeliai. Vientisam kabelio prailginimui naudojamos kabelio movos, ir tokiu būdu išvengiama didelių kaštų ir sutaupoma vietos. Kabelių ar jų dalių sujungimas į kelis besitęsiančius kabelius privalo būti daromas naudojant atitinkamas paskirstomasias dėžes. Dviejų ar daugiau kabelių sujungimas dėžėse ar kabelių movose atliekamas labai atsargiai ir apsisaugant nuo sudrėkimo ar drėgmės. Montuojant turi būti pastatyta palapinė. Darbas su movomis ar dėžėmis atliekamas greitai ir be trukdžių.

Kiekvienu atveju reikia atkreipti dėmesį į movų gamintojo parametrus, kabelio gamintojo duomenų lenteles, taip pat ir tinklo operatoriaus saugos taisykles.

6.5.1 Pasiruošimas

Pasiruošimas pradedamas kabeliui parenkant tinkamą movą.

Įrengimui lauke — abu kabelio galai turi būti įtvirtinami kabelio stovuose ar panašiuose įrenginiuose, darbo aplinka turi būti švari, tvarkinga ir apsaugota nuo drėgmės. Kabelio galai turi gerai persidengti su išoriniais movos kraštais. Rekomendacija: galima perdengti ir labiau.

6.5.2 Kabelio apvalkalo nuėmimas

Viršutinio apsauginio apvalkalo nuėmimas daromas pagal movų gamintojo instrukcijas.

6.5.3 Šarvo nuėmimas

Šarvo (plieninių juostų) nuėmimas atliekamas pagal movų gamintojo nustatymus. Neturi būti pažeistos apsauginės vielutės, esančios po plieninėmis juostelėmis. Storiems kabeliams ir storoms plieninėms juostoms galima naudoti metalinį pjūklą su gylio žymekliu.

Įpjaunamas viršutinis plieninės juostelės sluoksnis ir tuomet, naudojantis pora plokščių replių, jis atsargiai atvyniojamas. Reikia elgtis atsargiai su aštriais kraštais ar vietomis, kurios gali sužeisti.

372 – 00 – TP – ER1.TS	Lapas	Lapų	Laida
	21	34	○

Ta pati procedūra taikoma ir antram plieninės juostelės sluoksniui. Reikia būti labai atsargiems ir ypač nepažeisti apsauginių vielučių, kurios yra apačioje. Taip pat turi būti paruošiamas kitas kabelio galas.

Apsauginių vielučių trumpinimas taip pat atliekamas pagal instrukcijas. Tuomet galimi du atvejai: tuojau pat sujungiami šarvai ir apsauginės vielutės arba po sujungimo galuose montuojamos nuo karščio susitraukiančios movos.

6.5.4 Laminuoto izoliacinio apvalkalo prijungimas

Atsargiai nulupamas vidinis laminuoto izoliacinio apvalkalo nurodytas ilgis. Giliau esančio apvalkalo pažeidimo galima išvengti naudojant specialų nulupimo įrankį.

Dveiose vietose daugiausiai 15 mm atstumu įpjaunamas laminuotas izoliacinis apvalkalas, kiekvienas įpjovimas turi būti 30 mm ilgio. Gautos apvalkalo juostelės atsargiai atlenkiamos į viršų. Laminuotas izoliacinis apvalkalas, kabelio lynas ir plastinė plėvelė sutvirtinami tam skirta plastikine juoste.

Apsauginio kabelio lyno V formos spaustukas dedamas įstrižai aplink kabelio įpjovos juostelės kraštą ir smarkiai suspaudžiamas žnyplėmis. Tokiu būdu spaustuko dantukai per kabelio apvalkalą prasiskverbia iki aliuminio juostelės. Taip garantuojamas saugus kontaktas.

Tuomet V formos spaustukas ir laminuotas izoliacinis apvalkalas tris kartus apvyniojami plastikine juoste. Apsauginis kabelio lynas gali būti nupjaunamas arba papildomai apvyniojamas apie spaustuką. Jei reikia, atsižvelkite į šios procedūros vartotojo instrukcijas.

Kai gyslos sujungtos, apsauginis kabelio lynas be papildomų kilpų pritiesiamas išilgai sujungimo, kur kaip paprastai jis yra sujungiamas su antrojo kabelio laminuotu izoliaciniu apvalkalu.

6.5.5 Gyslų sujungimas

Sujungiant varines gyslas reikia laikytis teisingos sujungimo tvarkos. Pavyzdžiui, kabeliui susuktomis ketveriukėmis, ketvertas einančių gyslų ryškiai pažymimos surišant jas plona mėlyna plastikine juoste.

Naudojant atitinkamą kabelio apvalkalo šalinimo įrankį atskirai nuo kiekvieno iš gyslų yra nulupama izoliacija. Būkite atsargūs, kad variniai laidininkai nebūtų ištepti, sugadinti ir pažeisti drėgmės.

Abiejų nuvalytų gyslų galai suvejami, naudojant įvoves, ir kartu suspaudžiami žnyplėmis, kad atlaikytų įtempimą. Atidžiai laikykitės teisingo gyslų ar ketveriukių sujungimo normų ir eiliškumo. Klaidos dažniausiai lieka nepastebėtos, kol nepadaromas galutinis patikrinimas arba kol nepradedama eksploatuoti, o pakeitimai gali brangiai kainuoti.

372 – 00 – TP – ER1.TS	Lapas	Lapų	Laida
	22	34	0

Po įrengimo suvijimai su įvorėmis atsargiai kaitinami degikliu. Išsileidęs, lipniai priglundęs plastikas apsaugo neizoliuotą vario sujungimą nuo mechaninių jėgų ir drėgmės. Teisingai aptraukus sujungimą, nuo kraštų nuvarva šiek tiek klijų.

Atkaitinti sudūrimai tampa siauromis jungtimis. Jei tai dar neatlikta, tuomet reikia sujungti apsauginį kabelio lyną su kito kabelio laminuotu izoliaciniu apvaskalu.

6.5.6 Vidinio sujungimo nuo kaitros susitraukiančios movos paruošimas

Abu gyslų sujungimo laminuoti izoliaciniai apvaskalai yra nuvalomi servetėle, kad 150 mm ilgio plotas būtų netepaluotas. Nuvalius tepalą, laminuotas izoliacinis apvaskalas švytruojamas aplink kabelio ašį. Bet kurie nelygūs apvaskalo plotai taip pat turi būti nušvytruoti. Nuvalyti ir nušvytruoti plotai kaitinami degikliu kol tampa karšti.

Prieš montuojant nuo karščio susitraukiančią movą, aplinkui gyslų sujungimą lipnia juostele pritvirtinama sausa medžiaga, kuri turėtų būti kartu įdėta į įpakavimą. Visos sausos medžiagos izoliacine juosta apvynioti nereikia, nes tai trukdytų funkcionavimui. Pakanka paprastai apvynioti, kad medžiaga laikytųsi vietoje.

Glaudžiai apvyniojama apsauginė medžiaga (pamušalas), kuri uždengia gyslų sudūrimą ir pritvirtinama lipnia juostele. Pamušinės medžiagos paviršius apvyniojamas lipnia juostele.

Prijunginėjant nuo kaitros susitraukiančią movą, centre dedama izoliacija (sandarinimo medžiaga). Ji turi būti didesnė už pamušinę medžiagą ir vienodai išsikišusi iš abiejų pusių. Nors iš vienos laminuoto izoliacinio apvaskalo pusės naudinga pasižymėti kiek bus išsikišusi izoliacija.

Ištisai aplink sudūrimą dedama izoliacija ir sulyginami jos pakraščiai.

Mova pradedama kaitinti nuo vidurio. Kaitinamas visas movos plotas, pradžioje link vieno galo. Tuomet link kito galo. Liepsną reikia vienodai ir nuolat judinti pirmyn ir atgal, vengti kaitinimo vienoje vietoje.

Sutraukimas baigiamas, kai izoliacija vienodai susitraukia ir kai pranyksta žalios spalvos pigmentas ant movos, ties izoliacijos pakraščiu lengvai įžiūrima balta indikacinė juostelė. Nuo kabelio iš pakraščių gali lašėti nedidelis kiekis klijų. Perspėjimas: susitraukusi izoliacija ir jos briauna ilgai išlaiko karštį (pavojinga nusideginti!). Kai atšals, mova dar šiek tiek susitrauks.

6.5.7 Šarvo prijungimas

Prieš prijungiant šarvą ir apsaugines vielutes, atidengti plotai nuvalomi iki metalo blizgesio ir nušvytruojami. Tai darydami atkreipkite dėmesį į žemiau šarvo esantį sluoksnį.

372 – 00 – TP – ER1.TS	Lapas	Lapų	Laida
	23	34	0

Pagal instrukcijas aplink šarvą ir apsaugines vielutes vienu sluoksniu apvyniojama varinė megzta juosta. Megztos juostos likutis nukerpamas ir atidedamas.

Kontaktinės plokštelės iš anksto parengiamos pagal instrukcijas, dedamos aplink varinę megztą juostą ir apvyniojamos bei apsaugomos dar vienu varinės megztos juostos sluoksniu (daugiausiai su 5 mm uždengimu).

Įžeminimo laidas nupjaunamas taip, kad būtų 1,5 kartų ilgesnis už išorinės apsauginės dangos nuimto ploto ilgį, ir prakišamas per gretimą apsauginį vamzdelį taip, kad apie 100 mm liktų plikas ir laisvas tarp abiejų įžeminimo gijos galų. Įžeminimo gijos galas išplečiamas ir sulyg nuimtu šarvo pakraščiu lygiai priglaudžiamas prie varinės megztos juostos bei su apvalia spyruokle tvirtai prispaudžiamas iki nuimto pakraščio. Įžeminimo laidas fiksuojamas trimis antros apvalios spyruoklės sluoksniais, tuomet traukiamas atgal ir tvirtinamas likusiais apvalios spyruoklės sluoksniais.

6.5.8 Apsauginės apvijos įrengimas

Prieš montuojant apsauginę apviją, išorinis apsauginis apvalkalas nuvalomas, nušvytruojamas ir įkaitinamas. Pirmiausia kontaktas pašildomas, tuomet susitraukiančia juosta (apsaugine vija) link išorinio apvalkalo smarkiai apvyniojama pusė kontakto ploto, pradedant PE danga tarp vidinės movos ir apvalios spyruoklės. Kuo mažiau turi būti apvyniojama vieta, kur iškišamas įžeminimo laidas. Apsauginį apvalkalą galima uždengti daugiausiai puse susitraukiančios juostos pločio.

Apsauginė apvija kaitinama silpna liepsna, kol juosta susitraukia ir iš po uždengimų pradeda varvėti klijai. Turi būti akivaizdus juostos susitraukimas ir klijų varvėjimas.

6.5.9 Apsauginės nuo karščio susitraukiančios movos įrengimas

Įžeminimo laidas guldomas tam tikru išlenkimu aplinkui sandūrą ir sutvirtinamas plastikine juoste. Tuomet glaudžiai aplinkui vidinę movą dedama metalinė apsauginė pamušinė medžiaga, ties centru ir apgaubiant, bei tvirtinama lipnia juoste. Kūginiai galai atsargiai apvyniojami lipnia plastikine juoste. Nuvalomas išorinio apdangalo tepaluotumas, po to nušvytruojamas apie kabelio ašį ir tuomet kaitinamas silpna liepsna, kol tampa karštas.

Metalinės apsauginės pamušinės medžiagos kūginiai galai apvyniojami. Nuo karščio susitraukiančios movos izoliacija dedama taip, kad jos centras būtų virš sujungimo vietos, ir projekcija būtų pažymėta bent vienoje laminuoto izoliacinio apvalkalo pusėje.

Liepsnai atspari folija (aliumininė savaime prilimpanti folija) dedama virš pažymėtos linijos, taip, kad apie 10 mm folijos būtų vidinėje movoje. Tokiu būdu daugiausiai 10 mm folijos patenka į movą, o didesnė folijos dalis lieka nuo karščio susitraukiančios movos išorėje. Folija užglostoma buku įrankiu,

372 – 00 – TP – ER1.TS	Lapas	Lapų	Laida
	24	34	0

pavyzdžiui, buka plokščių replių rankena arba plaktuko rankena (perspėjimas: liepsnai atspari folija negali būti prasytusi).

Nuo karščio susitraukianti mova dedama ties centru aplinkui metalinę pamušinę medžiagą ir abiejose pusėse sujungiami izoliacijos pakraščiai. Sujungimo spaustukas dedamas tarp abiejų izoliacijos pakraščių, movos centre.

Prieš sutraukinėjant, movą reikia įcentruoti. Orientyru gali būti dvi kaitinimui atsparios folijos, kurios šiek tiek įsikišę į movą.

Mova pradeda kaitinti nuo vidurio. Kaitinamas visas movos plotas, pradžioje link vieno galo. Tuomet link kito galo. Liepsną reikia vienodai ir nuolat judinti pirmyn ir atgal, vengti kaitinimo vienoje vietoje. Kaitinkite susitraukiančią izoliaciją kol žali movos taškeliai taps juodais.

Nesunku pastebėti, kad movos žali taškeliai beveik visiškai pranyksta. Klizai truputį ištekės iš movos galų, pasilikdami ant liepsnai atsparių folijų. Turi būti aiškiai matoma balta indikacinė linija izoliacijos pakraščiuose. Apsauginė nuo karščio susitraukianti mova yra gerai izoliuota ir nepraleidžia vandens. Kai atšals, mova dar šiek tiek susitrauks.

6.6 Kabelinių linijų matavimas

6.6.1 Bendri reikalavimai

Kabelinių matavimų tikslas yra: patikrinti ar nutiesta kabelinė linija atitinka nustatytus techninius reikalavimus bei parengti reikalingus linijos pripažinimo tinkama naudoti dokumentus.

Būgnuose esančių kabelių kontrolinis patikrinimas prieš tiesimą. Būgne esančio kabelio ilgio ir jo parametrų kontroliniais matavimais prieš kabelių tiesimą patikrinama, ar pristatyti kabeliai atitinka užsakymo reikalavimus ir gamintojo sertifikate nurodomus kabelio parametrus, jo ilgio dydžius.

Nutiesto kabelio matavimas. Jei nutiesus ŠK matuojant skaidulas pastebimi slopinimo pakitimai ar bendras slopinimo padidėjimas, viršijantis 0,02 dB/km palyginti su kontroliniais matavimais, tai prieš pradedant ŠK sujungimo darbus informuojamas projekto statinio statybos vadovas. Visi ypatingi atvejai, net jei skaidulose slopinimo padidėjimo ir nebūtų pastebėta, turi būti užregistruoti, kadangi skaidulose galėjo likti įtempimai, kurie sumažintų jų eksploatacijos laiką.

6.6.2 Šviesolaidinių kabelių matavimai

6.6.2.1 Bendrieji reikalavimai ŠK matavimui

Atliekama:

372 – 00 – TP – ER1.TS	Lapas	Lapų	Laida
	25	34	0

- ŠK matavimas po kabelio tiesimo,
- Matavimas po ŠK movų montavimo,
- Parengtos ŠKL perdavimo savybių matavimas,
- Matavimas ŠKL eksploatacijos metu ir jai sugedus.

Priduodant kiekvieną ŠKL trasą eksploatacijai, pateikiami visi atliktų matavimų rezultatai.

Matavimuose naudojami dviejų tipų matavimo prietaisai:

- ŠK reflektometrai,
- Galios matuokliai kartu su šviesos (spinduliuotės) šaltiniais,

Matavimams naudojami matavimo prietaisai turi būti metrologiškai tikrinami kas dveji metai.

6.6.2.2 Būgnuose esančio ŠK kontrolinis matavimas prieš kabelio tiesimą

Būgne esančio ŠK ilgio ir jo slopinimo kontroliniais matavimais prieš kabelių tiesimą patikrinama, ar pristatyti ŠK atitinka užsakymo specifikacijų reikalavimus ir gamintojo galutinių matavimų protokole (sertifikate) nurodomus ŠK slopinimo ir jo ilgio dydžius pagal ITU-TG-652 Europos komisijos rekomendacijas.

ŠK specifikacijose nustatytas leistinas skaidulų slopinimas (dB/km) pateiktas lentelėje:

Leistinas skaidulų slopinimas (dB/km)

2 lentelė

	1,3 μm	1,55 μm
Maksimalus dydis	$\leq 0,43$	$\leq 0,28$
Vidutinis dydis	$\leq 0,38$	$\leq 0,23$

Kai būgnas gabenimo metu sugadinamas arba įtariama, kad kabelis galėjo būti pažeistas, ŠK būtina patikrinti reflektometru. Matuojama 1,55 μm ilgio banga, kuria geriausiai pastebimi slopinimo pokyčiai skaidulose. Matuojant nustatoma, ar skaidulos nenutrūkusios, ar nėra slopinimo pakitimų jose arba bendro slopinimo padidėjimo.

6.6.2.3 Nutiesto ŠK matavimas

Nutiesus ŠK jis paprastai nematuojamas.

Jei tiesiant ŠK buvo pažeistas arba įtariama, jog dėl vieno ar kitų priežasčių galėjo padidėti skaidulų slopinimas, tai pamatuojamos visos ŠK skaidulos, naudojant 1,55 μm ilgio bangą. Jei matuojant skaidulas po ŠK tiesimo pastebimi slopinimo pakitimai ar bendras slopinimo padidėjimas, viršijantis 0,02 dB/km palyginti su kontroliniais matavimais, tai prieš pradėdant ŠK sujungimo darbus informuojamas objekto statybos vadovas ar kitas atitinkamai atsakingas darbuotojas.

372 – 00 – TP – ER1.TS	Lapas	Lapų	Laida
	26	34	○

Visi ypatingi atvejai, net jei skaidulose slopinimo padidėjimo ir nebūtų pastebėta, turi būti užrašyti, kadangi skaidulose galėjo likti įtempimai, kurie sumažintų jų eksploatacijos laiką.

6.6.2.4 ŠK matavimas sumontavus movas

Sumontavus ŠK movas, matuojamas skaidulų slopinimas jungimo movoje. Gavus matavimo rezultatus įsitikinama, ar skaidulų jungimo slopinimas movose atitinka joms nustatytus reikalavimus, be to, tuo pačiu patikrinama ŠK būklė jį nutiesus ir sumontavus. Turint minėtus matavimo rezultatus, pasirengiama pašalinti eksploatacijos metu atsiradusius gedimus.

6.6.2.5 Nutiesto ŠK slopinimo tarp movų matavimai

Matuojant nutiesto ŠK ilgį tarp movų patikrinamas ir matuojamas skaidulos slopinimas. Tokiu būdu galimus gedimus rangovas gali pašalinti dar prieš ŠK tiesimo įrenginių perkėlimą į kitą vietą.

Matuojama, nes taip jautriau aptinkamas skaidulą veikiantis spaudimas.

6.6.2.6 Skaidulų jungimo slopinimo matavimai movose

ŠK jungiami suvirinimo įrenginiais, kurie paprastai rodo pasiektą jungiamosios movos slopinimo dydį, todėl skaidulų jungimo slopinimo movoje nereikia matuoti reflektometru po kiekvienos movos montavimo. Vis dėlto suvirinimo įrenginių pateikto dydžio teisingumą reikia patikrinti kontroliniu matavimu, kuris dažniausiai atliekamas reflektometru, sumontavus pirmąją movą.

Skaidulų jungimų slopinimas movoje sudaro dalį bendrojo slopinimo, todėl turi būti siekiama gauti kuo mažesnius slopinimus suvirinimo vietose.

Skaidulų jungimo slopinimo matavimai movose geriau atlikti 1,55 μm ilgio banga, nes taip jautriau aptinkamas skaidulos slopinimo padidėjimas.

Jei matuojant 1,55 μm ilgio banga gaunamas didelis slopinimas, skaidulų jungimo slopinimo matavimai movoje turi būti permatuojamas ir 1,3 μm ilgio banga.

Jei matuojant šio ilgio banga slopinimas yra geras, vadinasi didelis slopinimas, kai bangos ilgis 1,55 μm yra dėl skaidulai tenkančio mechaninio apkrovimo movoje. Jei slopinimas yra didelis ir matuojant ir 1,3 μm ilgio banga, tai skaidulų jungimo slopinimą movoje reikia matuoti iš kitos pusės. Sujungimo slopinimas šiuo atveju skaičiuojamas imant abiejų matavimų aritmetinį vidurkį. Taip sužinoma, ar atsiradęs didelis slopinimas yra dėl skaidulų geometrijos skirtumų. Jei aritmetinis vidurkis yra didesnis už 0,1 dB, suvirinimą reikia pakartoti.

372 – 00 – TP – ER1.TS	Lapas	Lapų	Laida
	27	34	0

Jei nepavyksta kokybiškai suvirinti skaidulų, ŠK gamykliniai numeriai bei įtartinų skaidulų numeriai turi būti užrašomi ir kartu su matavimų rezultatais pateikiami objekto statybos vadovui papildomai ištirti ir dėl pretenzijų pateikimo gamintojui.

6.6.2.7 Parengtos ŠKTL (šviesolaidinio kabelio telekomunikacijų linija) perdavimo savybių matavimas Baigus ŠKTL statybos darbus (kabelis nutiestas, sumontuotos movos ir prijungtas prie galinių įrenginių), atliekami galutiniai parengtos ŠKTL matavimai. Matavimų tikslas yra įsitikinti, kad nutiesus ŠKTL, jos perdavimo savybės atitinka eksploatacijai nustatytus reikalavimus, ties.

Tikrinant parengtos ŠKTL perdavimo savybes, ties 1,3 μm ir 1,55 μm bangų ilgiu reflektometru bei šviesos šaltiniu ir galios matuokliu atliekami galutiniai matavimai:

- kiekvienos skaidulos ilgio ir bendro slopinimo matavimas;
- kiekvienos skaidulos patikrinimas;
- ŠJP (šviesolaidinis jungiamasis perėjimas) ir vienos jungties jungiamųjų šviesolaidžių

tikrinimas.

Reikalavimai sumontuotai ŠKTL pagal EK rekomendacijas

3 lentelė

Eil. Nr.	Atliekami matavimai	Leidžiamas slopinimas
1.	ŠK matuojant 1,55 μm ilgio banga	≤ 0,25 dB/km
2.	ŠK matuojant 1,3 μm ilgio banga	≤ 0,4 dB/km
3.	Dėl skaidulos suvirinimo atsiradęs slopinimas	≤ 0,1 dB/km
4.	Dėl skaidulos mechaninio sujungimo atsiradęs slopinimas	≤ 0,5 dB/km
5.	Signalinio laido izoliacijos varža	≥ 10 GΩ

ŠKTL slopinimas skaičiuojamas pagal formulę $(A + B)/2$, matuojant slopinimą A iš vieno galo, o slopinimą B — iš kito.

6.6.2.8 Skaidulų ilgio ir bendro slopinimo matavimas reflektometru

Slopinimas matuojamas ir rezultatai fiksuojami iš abiejų kiekvienos skaidulos galų, kai bangos ilgis yra 1,3 μm ir 1,55 μm. Reflektometro matavimo zona ir matavimo impulso plotis parenkamas atsižvelgiant į skaidulos ilgį taip, kad būtų gautas be iškraipymų ir pakankamai detalus skaidulų vaizdas prietaiso ekrane.

Pagal reflektometro vaizdą matuojamas bendras skaidulos slopinimas ir kiekvieni kilometro slopinimas. Žymekliai statomi kuo arčiau skaidulos pradžios ir galo taip, kad bendras slopinimas būtų kuo teisingesnis.

ŠJP ir vienos jungties jungiamojo šviesolaidžio suvirinimo vietos slopinimas į šiuos matavimus neįtraukiami, kadangi juos reikia ištirti atskirai.

372 – 00 – TP – ER1.TS	Lapas	Lapų	Laida
	28	34	○

Be bendro slopinimo, matuojamas skaidulų jungimo movose slopinimas ir tikrinama, kad tarp movų nebūtų slopinimo pakitimų.

Jeigu naudojamas reflektometras, kuris automatiškai suranda didžiausius slopinimo pakitimus po movų montavimo, vaizdas analizuojamas nustatant ribinį dydį 0,1dB.

Matuojant reflektometru, kuriame nėra automatinės slopinimo pakitimų paieškos, kiekvienos skaidulos jungimo movose slopinimas ir ŠK skaidulos slopinimas tarp sujungimų matuojamas atskirai.

Tokiu būdu vaizdas prietaiso ekrane skleidžiamas horizontaliai taip, kad matuojama skaidulos jungimo vieta movoje būtų ekrano centre ir iš abiejų sujungimo pusių būtų matomas ŠK ilgis ir ŠK movos į abi puses.

Vertikalioje prietaiso skalės ašyje jautrumas turi būti 0,5 arba 1,0 dB/padalai.

Galutiniai matavimai atliekami reflektometru, kuriame yra duomenų ir grafinio vaizdo įrašymo į CD galimybė. Matavimo rezultatai pateikiami ŠKTL pase.

6.6.2.9 Skaidulų patikrinimas

Skaidulos tikrinamos tam, kad nustatyti:

- nėra sukryžiuotos,
- ar skaidulos nenutrūkusios visame tikrinamame ilgyje.

Reflektometru patikrinama prie identifikuojamos skaidulos prijungus kitą skaidulą. Jei skaidula prijungiama teisingai, reflektogramoje matomas skaidulos pailgėjimas. Tuo pačiu galima matyti ir vienos jungties jungiamojo šviesolaidžio ir ŠJP slopinimo dydį. Matuojant reikia pasirūpinti, kad ir po skaidulos prijungimo reflektometro matavimo ribos būtų pakankamos.

6.6.2.10 ŠJP ir kokybės tikrinimas

Matuojant bendrą skaidulos slopinimą, atsižvelgiant į matavimo impulso plotį ir atspindžio dydį, reflektometro vaizdo pradžioje lieka 0-500m „mirties zona“ (nematomos ribos), kuri neleidžia išmatuoti ŠJP ir vienos jungties jungiamųjų šviesolaidžių slopinimo. Todėl prie reflektometro prijungiama 800 ÷ 1000m ilgio papildoma skaidula, kurios dėka „mirties zona“ (nematomos ribos) persitumia iš matuojamos skaidulos zonos.

Slopinimo dydį galima numatyti, kai lyginami įvairių skaidulų signalų lygiai reflektometro ekrane. Atsipindintį signalo lygį pamatuoti geriausia prie 1,55 μm ilgio bangos, kurią naudojant matomi dėl užsikimšimo ar spaudimo atsiradę slopinimo padidėjimai skaiduloje.

372 – 00 – TP – ER1.TS	Lapas	Lapų	Laida
	29	34	0

Signalų lygio pakitimas tarp skirtingų skaidulų turi būti ne didesnis negu 0,5dB. Galinių jungčių didelio slopinimo priežastį galima tirti ir atliekant matavimus ties 1,3 μm ilgio banga. Jeigu matuojant abiejų ilgių bangomis minėtas slopinimas yra didelis, tai jis yra ŠJP arba vienos jungties šviesolaidžio suvirinimo vietoje. Jeigu galinių jungčių slopinimas yra didelis matuojant ties 1,55 μm ilgio banga, tai skaidula yra įlenkta arba suspausta.

Matuojant reikia atkreipti dėmesį į atspindėto signalo lygio pakitimą tarp įvairių skaidulų, kadangi vaizdo vieta reflektogramoje priklauso nuo reflektometro ir ŠJP.

Galutiniuose matavimuose pateikiamas galinių jungčių slopinimas abiejuose ŠKTL atkarpos stotis-stotis galuose.

6.6.2.11 Matavimai kartu su šviesos šaltiniu

Parengtos ŠKTL perdavimo savybių matavimai atliekami norint patikrinti, ar veikia sumontuota sistema. Matuojant galios matuokliu, vadinamuoju pajungimo į tarpus metodu, gaunamas realus skaidulos slopinimas. Taip išmatuotame slopinimo dydyje yra ir skaidulos galuose esančių galinių mechaninių jungčių slopinimai. Šiuo matavimu dar kartą įsitikinama, ar po galutinių matavimų ŠJP nepasislinko ir ar nebuvo kitaip sugadinti.

Užbaigus visus ŠKTL tiesimo ir montavimo darbus, linijos slopinimas matuojama abiejų ilgių bangomis. Kaip šviesos šaltinis naudojamas lazerinis siūstuvus. Jei perdavimo sistema jau yra sumontuota ir parengta darbui, kaip šviesos šaltinį galima panaudoti joje esantį siūstuvą.

6.6.2.12 Matavimo rezultatų įrašymas ir saugojimas

Matavimo rezultatai turi būti įrašomi į diskelį, ant kurio užrašomas ŠKTL pavadinimas. Minėti diskeliai saugomi kartu su ŠKTL dokumentacija.

Reflektogramoje pažymimos matavimo sąlygos ir matavimui būtini duomenys (ŠKTL trasos pavadinimas, skaidulos numeris, matavimo data ir kt.). Reflektometro matavimo rezultatai (reflektogramos) atspausdinami ir saugomi ŠKTL pase. ŠKTL pasas yra svarbi objekto statybos dokumentacijos dalis, nes jame yra visi duomenys apie nutiestą ir sumontuotą ŠKTL. Pagal nustatoma jos kokybė. Šį dokumentą būtina saugoti visą ŠKTL eksploatacijos laiką. ŠKTL pasą parengia ir perduoda užsakovui objekto statybos rangovas, perduodamas nutiestą ŠKTL eksploatacijai. ŠKTL pasas turi būti sudarytas pagal užsakovo pateiktą pavyzdį.

372 – 00 – TP – ER1.TS	Lapas	Lapų	Laida
	30	34	○

6.7 Kabelinio ryšio linijų žymėjimas vietovėje

Telekomunikacijų tinklų apsaugą reglamentuoja LR elektroninių ryšių įstatymas bei telekomunikacijų tinklų apsaugos taisyklės. Minėtos taisyklės reglamentuoja telekomunikacijų tinklų apsaugą, apsaugos zonų matmenis, jų žymėjimo būdus bei darbų atlikimo juose tvarką. Kabelinės ryšių linijos (toliau KRL) trasa nurodoma sutartiniais ženklais ant žymėjimo stulpelių ar specialių informacinių lentelių. KRL žyminčių ženklų, perspėjančių apie šalia ar netoliese nutiestą kabelį, būsima pastatymo vieta turi būti numatyta projekte. Statybos metu, statybos darbų ir projekto vadovai galutinai suderina, kokį ženklą ar jų derinį tikslinga panaudoti esamomis sąlygomis ir numato konkrečią pastatymo vietą. Žymėjimo ženklai turi būti išdėstyti saugioje vietoje taip, kad dėl jų nesusidarytų rūpesčių eksploatuojant esamą zoną. KLR žymėjimo ženklai turi būti išdėstyti kaip galima arčiau kabelių trasos. Turi būti užtikrintas kiekvieno toliau esančio įspėjamojo ar technologinio trasos ženklo matomumas. KLR žymimos nurodomaisiais, technologiniais bei įspėjamaisiais kabelių trasos žymėjimo vietovėje ženklais.

Įspėjamieji trasos ženklai

Įspėjamasis trasos ženklas — tai 2,4 m ilgio gelžbetoninis stulpelis su viršuje pritvirtintu geltonai dažytu impregnuoto kartono skydeliu juodais užrašais. Įspėjamieji ženklai statomi: kabelio kirtimosi su požeminiais inžineriniais tinklais ir aukštos įtampos linijomis, susikirtimo su keliais, vandens telkiniais bei didesnių kaip 2 m nukrypimų nuo kabelio trasos tiesios ašies vietose, taip pat ties trasos posūkiams ir dirbamų laukų pakraščiuose. Įspėjamieji ženklai paprastai statomi lauko, miško ar griovio pakraštyje. Įspėjamasis ženklas statomas 10 cm atstumu nuo kabelio ir įkasamas apie 70 cm arba tiek, jog nepažeistų žemėje nutiesto signalinio laido ir apsauginės juostos. Jei jis statomas prie kelio, įspėjamoji lentelė turi būti nukreipta prieš eismo kryptį. Kur eina kelios lygiagrečios kabelių linijos, įspėjamieji ženklai statomi ant kiekvienos, jeigu atstumas tarp jų yra 2 metrai arba daugiau. Jeigu KRL kerta kliūtį Inžinieriaus sprendimu gali būti statomi du žymėjimo ženklai.

Nurodomieji KRL ženklai

KLR įrenginių nurodomieji ženklai nurodo linijos įrenginių buvimo vietą. Nurodomieji ženklai turi būti mėlyni su baltais užrašais. Ženklai tvirtinami prie pastatų sienų, metalinių ir gelžbetoninių elektros ir telefono tinklų atramų ar tvorų. Jų tvirtinimo aukštis nuo 1,5 iki 2,0 m. Kai nėra pastatų ar atramų, ženklai tvirtinami prie gelžbetoninių stulpelių. Šiuo atveju ženklai tvirtinami mieste – 0,75 m aukštyje, už miesto ribų – 1,5 m aukštyje.

6.8 Darbų pridavimas

Užbaigus kabelinių linijų statybos darbus perduodami naudojimui. Pateikiami šie dokumentai:

- dengtų darbų aktai;

372 – 00 – TP – ER1.TS	Lapas	Lapų	Laida
	31	34	0

- geodezinės nuotraukos ir kiti papildomi dokumentai;
- pateikiami vamzdžių, naudotų medžiagų, ir kitų gaminių pasai, sertifikatai, statybos darbų vykdymo žurnalas.

7. SAUGOS REIKALAVIMAI MONTAVIMO DARBAMS

7.1 Bendrieji reikalavimai

Visi montavimo darbai atliekami pagal AA/19 Signalizacijos įrenginių techninės priežiūros instrukciją (2000).

Įrangą gali montuoti tik profesionalūs ir kvalifikuoti montuotojai. Sumontuota įranga neturi kelti pavojaus statybos vietoje dirbančiam personalui ar galintiems į ją patekti kitiems asmenims. Turi būti pritvirtinti atitinkami įspėjamieji užrašai tose teritorijose, kur yra kontaktas su pavojų keliančiomis elektros įrangos dalimis tuo laikotarpiu, kol nebus baigtas jų instaliavimas. Šie užrašai turi būti lengvai pastebimi ir įskaitomi.

Statybos aikštelėje turi būti užtikrintas:

- visų statybinių elektros įtaisų įžeminimas;
- mechanizmų besisukančių dalių aptvėrimas;
- pakankamas ir saugus darbo vietų apšvietimas tamsiuoju paros metu;
- kenksmingų dujų, garų ar dulkių priemaišų ore nebuvimas;
- tinkamas statybinių medžiagų sandėliavimas;
- tinkamas elektros srovės įtampos 13-36 V ribose parinkimas;
- visų elektros įtaisų dalių su srove (neizoliuoti laidai, kirtiklių ir saugiklių kontaktai, gnybtai) apsaugojimas tinkamais aptvarais.

Visi asmenys, esantys statybos aikštelėje, privalo dėvėti apsauginius šalmsus. Vyresnysis stropuotojas (montuotojas) privalo išsiskirti šalmo spalva arba turėti raištį ant rankovės.

Aptvarai, apsaugantys nuo aukščio, turi būti ne žemesni kaip 1,1 m, su porankiu viršuje ir 0,15 m aukščio ištisine papėdės juosta apačioje, o 0,5 m aukštyje nuo pakloto paviršiaus - su viduriniu tašeliu.

Pastolius naudoti tik inventorinius, pagamintus įmonėse ir turinčius pasą. Negalima pastolių perkrauti.

Montavimo metu darbininkai saugos diržais turi būti prisirišę prie konstrukcijų arba prie tam specialiai ištempto trosu.

372 – 00 – TP – ER1.TS	Lapas	Lapų	Laida
	32	34	○

7.2 Šviesolaidiniai kabeliai

7.2.1 Šviesolaidiniai siūstuvai

Bendras principas: į skaidulos galus žiūrėti **NEGALIMA**.

Įvairių daiktų kruopštaus tikrinimo atstumas turi būti mažiausiai 25 cm, kad nebūtų sužalotos akys.

Iš šviesolaidinių siūstuvų išeinantys signalai yra ypač stiprūs (10-15 dB) ir pavojingi akims.

Ypatingais atvejais saugus žiūrėjimo į laisvą skaidulos galą atstumas yra 15 cm. Šios ribos jokių būdu negalima mažinti.

Mikroskope, kuriuo tiriami skaidulų ir jungčių gandai, turi būti įmontuotas infraraudonųjų spindulių filtras.

7.2.2 Chemikalai

Montuojant jungiamąsias movas naudojami kenksmingi sveikatai chemikalai, todėl dirbant su šiomis medžiagomis reikia laikytis saugos taisyklių reikalavimų.

Montavimo darbuose, jungiant movas, naudojami chemikalai yra ypač žalingi, kai jie naudojami ne pagal paskirtį. Chemikalais laikomi ir kabeliuose naudojami užpildai (želė, alyvos).

Dėl chemikalų naudojimo atsirandančią riziką galima sumažinti turint gerą ventiliaciją ir naudojant apsaugines pirštines. Tirpikliai turi būti laikomi sandariuose induose.

ŠK jungimo metu po ranka turi būti uždaras indas su skysčiu akims praplauti.

7.2.3 Skaidulų galiukai

Su ŠK atraižomis reikia elgtis labai atsargiai. Atraižos turi būti pristatomos į specialiai tam skirtą surinkimo vietą.

Šviesolaidinė skaidula yra tokia plona ir aštri, kad jos atraižos gali lengvai pažeisti odą. Akys šiuo atveju yra didžiausiame pavojuje. Skaidulos atraižų ištraukimui medicininėje vaistinėje turi būti pincetas, adata, padidinimo stiklas ir stiprus šviesos šaltinis.

Jungimo vietoje negalima valgyti ir gerti, nes skaidulos atraižos į kūną gali pakliūti ir per burną.

Apdorojant ŠK, kabelių ar skaidulų atraižas reikia surinkti, kad vėliau jas būtų galima sunaikinti. Indą, į kurį renkamos skaidulos atraižos, reikia išvežti kartu su šiukšlėmis į nustatytą atliekų surinkimo vietą.

7.2.4 Aukšta įtampa suvirinimo metu

Skaidulų suvirinimo įrenginius siekiama suprojektuoti taip, kad jie nekeltų elektrinio kibirkščiavimo.

372 – 00 – TP – ER1.TS	Lapas	Lapų	Laida
	33	34	○



Norint išvengti elektrinio kibirkščiavimo, įrenginį reikia gerai prižiūrėti ir dirbti pagal gamintojo pateiktas instrukcijas.

8. APLINKOS APSAUGA

Atliekant montavimo darbus technologinio proceso metu išskiriamos nepavojingos atliekos, keliamas triukšmas neviršija leistinų normų, nevykdoma oro ar grunto tarša bei kiti veiksniai, kenksmingi žmonėms ir aplinkai.

Demontuotos medžiagos ir įrenginiai, tinkami vėlesniam panaudojimui, taip pat įvairus metalo laužas, grąžinami AB „LTG Infra“ nustatyta tvarka. Netinkamos naudojimui medžiagos utilizuojamos įstatymų nustatyta tvarka, pateikiant Užsakovui atitinkamas pažymas.

372 – 00 – TP – ER1.TS	Lapas	Lapų	Laida
	34	34	0

Pozicija, eil. nr.	Pavadinimas ir techninės charakteristikos	Žymuo	Mato vnt.	Kiekis	Papildomi duomenys
1 ETAPAS					
1.	RKKS. Medžiagos				
1.1	RKŠ-4 tipo g/b surenkamas RKKS šulinys	2.1	kompl.	12	
1.2	Ketinis lengvo tipo liukas šuliniui	2.1	vnt.	12	
1.3	Plieniniai kronšteinai (cinkuoti) ryšių kabelių tvirtinimui šulinyje su 2 ink. varžtais (komplektas)	2.1	vnt.	48	
1.4	PE vamzdis Ø110 mm	5.1	m	3698	
1.5	Trasos žymėjimo stulpelis	5.2	vnt.	1	
2.	RKKS. Montavimo darbai				
2.1	Duobės 3 tipo šuliniui kasimas	6	m ³	118	
2.2	RKŠ-3 tipo g/b surenkamo RKKS šulinio įrengimas	6	kompl.	12	
2.3	II grupės grunto kasimas daugiakaušiais ekskavatoriais, suverčiant į sankasą, kai tranšėjų gylis iki 2.5m	6	m ³	541	
2.4	II grupės grunto kasimas rankiniu būdu iki 2m pločio ir iki 1.5m gylio sutvirtintose tranšėjose	6	m ³	541	
2.5	Grunto tankinimas vibroplokštėmis	6	m ³	541	
2.6	Tranšėjų ir iškasų užpylimas buldozeriu iki 59 kW (80 aj) galios, perstumiant II grupės gruntą iki 5 m atstumu	6	m ³	541	
2.7	Tranšėjų, iškasų ir duobių užpylimas II grupės gruntu rankiniu būdu	6	m ³	541	
2.8	Gelžbetonio detalių, telefono šulinių ir dėžių išvežimas automašina 4 km atstumu	6	t	26,9	
2.9	Angų iškirtimas betoninių šulinių sienose	6	m	28,6	
2.10	Vamzdžių įvadų į šulinius ir dėžes įrengimas	6	vnt.	156	
2.11	Skylių gręžimas per betono sieną	6	vnt.	156	
2.12	Polietileninių vamzdžių paklojimas	6	m	3698	
2.13	Trasos žymėjimo stulpelio pastatymas	6	vnt.	1	
3.	RKKS. Demontavimo darbai				
3.1	II grupės grunto kasimas daugiakaušiais ekskavatoriais, suverčiant į sankasą, kai tranšėjų gylis iki 2.5m	6	m ³	331	
3.2	II grupės grunto kasimas rankiniu būdu iki 2m pločio ir iki 1.5m gylio sutvirtintose tranšėjose	6	m ³	331	
3.3	Tranšėjų ir iškasų užpylimas buldozeriu iki 59 kW (80 aj) galios, perstumiant II grupės gruntą iki 5 m atstumu	6	m ³	331	
0	2020-09	Pirmoji dokumento versija. Statybą leidžiančiam dokumentui, rangos darbų konkursui			
Laida	Išleidimo data	Laidos statusas ir išleidimo priežastis			
TPD Nr.	PROJEKTUOTOJAS	Triukšmą slopinančių sienelių Klaipėdos geležinkelio stotyje statybos projektas			
8041					
		SĄNAUDŲ KIEKIŲ ŽINIARAŠTIS			Laida
					O
LT	STATYTOJAS	372 – 00 – TP – ER1.Ž			Lapas
	AB „LTC Infra“				Lapų
					1 5

Pozicija, eil. nr.	Pavadinimas ir techninės charakteristikos	Žymuo	Mato vnt.	Kiekis	Papildomi duomenys
3.4	Tranšėjų, iškasų ir duobių užpylimas II grupės gruntu rankiniu būdu	6	m ³	331	
3.5	Tipinių gelžbetonio vidutinių 2 kanalų šulinių išardymas	6	kompl.	8	
3.6	Tipinių gelžbetonio vidutinių 6 kanalų šulinių išardymas	6	kompl.	2	
3.7	Polietileninių vamzdžių demontavimas	6	m	1464	
3.8	Trasos žymėjimo stulpelio demontavimas	6	vnt.	5	
3.9	Statybinių šiukšlių išvežimas 5 km atstumu automobiliais-savivarčiais, pakraunant ekskavatoriais 0,25 m ³ talpos kaušais	6	t	17,7	
4.	Šviesolaidžiai. Medžiagos				
4.1	Šviesolaidinio kabelio mova	4.1	vnt.	2	
4.2	Kabelių laikikliai	4.3	vnt.	10	
4.3	Kabelių markiravimo lentelės	4.4	vnt.	31	
4.4	HDPE vamzdis Ø32 mm	5.1	m	1112	
5.	Šviesolaidžiai. Montavimo darbai				
5.1	Polietileninių vamzdžių šviesolaidiniam kabeliui įtraukimas į laisvą kanalą	6	m	1112	
5.2	Šviesolaidinio kabelio įpūtimas į Ø32 mm vamzdelį	6	m	1261	
5.3	Šviesolaidinio kabelio slopimo parametrų matavimas lazeriniu galios matuokliu iš galinių įrengimų	6	vnt.	3	
5.4	24 skaidulų šviesolaidinio kabelio jungiamųjų movų montavimas, matuojant parametrus prieš montavimą ir sumontavus movą	6	vnt.	3	
5.5	Kabelių markiravimas	6	vnt.	31	
6.	Šviesolaidžiai. Demontavimo darbai				
6.1	24 skaidulų šviesolaidinio kabelio jungiamųjų movų demontavimas	6	vnt.	2	
6.2	Tranšėjų 1m gylio 1-2 kabeliams kasimas 0,25m ³ talpos kaušu ekskavatoriais I-II grupės grunte	6	m	389	
6.3	Tranšėjų kasimas rankiniu būdu 1-2 kabeliams I-II grupės grunte iki 1m gylio	6	m	167	
6.4	Kabelio ištraukimas iš esamo apsauginio vamzdžio	6	m	1261	
6.5	Vamzdžio demontavimas iš tranšėjos	6	m	556	
6.6	Vamzdžio ištraukimas iš RKKS kanalo	6	m	556	
6.7	Tranšėjų 1m gylio 1-2 kabeliams užpylimas buldozeriais 59 kW(80AJ) I-II grupės grunte iš sankasos	6	m	389	
6.8	Tranšėjų užpylimas rankiniu būdu 1-2 kabeliams I-II grupės grunte	6	m	167	
6.9	Statybinių šiukšlių išvežimas 5 km atstumu automobiliais-savivarčiais, pakraunant ekskavatoriais 0,25 m ³ talpos kaušais	6	t	0,4	

Pozicija, eil. nr.	Pavadinimas ir techninės charakteristikos	Žymuo	Mato vnt.	Kiekis	Papildomi duomenys
7.	Magistraliniai (variniai) kabeliai. Medžiagos				
7.1	Telekomunikacijų kabelis Cu 10×4×0.9	3.2	m	1718	
7.2	SĮ ryšių kabelis Cu 12×2×0.9	3.2	m	556	
7.3	Telekomunikacijų kabelio mova	4.2	vnt.	6	
7.4	Kabelių markiravimo lentelės	4.4	vnt.	42	
8.	Magistraliniai (variniai) kabeliai. Montavimo darbai				
8.1	Kabelio įtraukimas į laisvą kanalizacijos kanalą	7	m	2274	
8.2	Movos montavimas	7	vnt.	6	
8.3	Kabelių markiravimas	7	vnt.	42	
8.4	Kabelių matavimai	7	kompl.	1	(52 poros)
9.	Magistraliniai (variniai) kabeliai. Demontavimo darbai				
9.1	Tranšėjų 1m gylio 1-2 kabeliams kasimas 0,25m ³ talpos kaušu ekskavatoriais I-II grupės grunte	6	m	375	
9.2	Tranšėjų kasimas rankiniu būdu 1-2 kabeliams I-II grupės grunte iki 1m gylio	6	m	161	
9.3	Tranšėjų 1m gylio 1-2 kabeliams užpylimas buldozeriais 59 kW(80AJ) I-II grupės grunte iš sankasos	6	m	375	
9.4	Tranšėjų užpylimas rankiniu būdu 1-2 kabeliams I-II grupės grunte	6	m	161	
9.5	Kabelio demontavimas nuo konstrukcijų	6	m	60	
9.6	Kabelio ištraukimas iš vamzdžio	6	m	215	
9.7	Kabelio demontavimas iš tranšėjos	6	m	2320	
9.8	Statybinių šiukšlių išvežimas 5 km atstumu automobiliais-savivarčiais, pakraunant ekskavatoriais 0,25 m ³ talpos kaušais	6	t	2,6	
10.	Kiti kabeliai. Medžiagos				
10.1	Telekomunikacijų kabelis Cu 10×4×0.9	3.2	m	158	
10.2	Telekomunikacijų kabelio mova	4.2	vnt.	4	
11.	Kiti kabeliai. Montavimo darbai				
11.1	Tranšėjų 1m gylio 1-2 kabeliams kasimas 0,25m ³ talpos kaušu ekskavatoriais I-II grupės grunte	6	m	111	
11.2	Tranšėjų kasimas rankiniu būdu 1-2 kabeliams I-II grupės grunte iki 1m gylio	6	m	47	
11.3	Grunto tankinimas vibroplokštėmis	6	m ³	111	
11.4	Tranšėjų 1m gylio 1-2 kabeliams užpylimas buldozeriais 59 kW(80AJ) I-II grupės grunte iš sankasos	6	m	111	
11.5	Tranšėjų užpylimas rankiniu būdu 1-2 kabeliams I-II grupės grunte	6	m	47	
11.6	Kabelio klojimas tranšėjoje	7	m	158	
11.7	Movos montavimas	7	vnt.	4	
11.8	Kabelių matavimai	7	kompl.	2	(2×20 porų)

Pozicija, eil. nr.	Pavadinimas ir techninės charakteristikos	Žymuo	Mato vnt.	Kiekis	Papildomi duomenys
12.	Kiti kabeliai. Demontavimo darbai				155m
12.1	Tranšėjų 1m gylio 1-2 kabeliams kasimas 0,25m ³ talpos kaušu ekskavatoriais I-II grupės grunte	6	m	109	
12.2	Tranšėjų kasimas rankiniu būdu 1-2 kabeliams I-II grupės grunte iki 1m gylio	6	m	46	
12.3	Tranšėjų 1m gylio 1-2 kabeliams užpylimas buldozeriais 59 kW(80AJ) I-II grupės grunte iš sankasos	6	m	109	
12.4	Tranšėjų užpylimas rankiniu būdu 1-2 kabeliams I-II grupės grunte	6	m	46	
12.5	Kabelio demontavimas iš tranšėjos	6	m	155	
12.6	Statybinių šiukšlių išvežimas 5 km atstumu automobiliais-savivarčiais, pakraunant ekskavatoriais 0,25 m ³ talpos kaušais	6	t	0,16	
13.	Kabelių apsauga. Medžiagos				
13.1	HDPE vamzdis Ø110 mm	4.1	m	43	
13.2	Remontinis vamzdis HDPE Ø110	4.1	m	51	
14.	Kabelių apsauga. Montavimo darbai				
14.1	Duobės kasimas ir užpylimas betranšėjiniam klojimui	7	m ³	1,25	
14.2	Uždaro perėjimo iki 50 m ilgio įrengimas kryptinio gręž. įreng., įtraukiant 75-110mm skersmens vamzdį	7	m	43	
14.3	Tranšėjų kasimas rankiniu būdu 1-2 kabeliams I-II grupės grunte iki 1m gylio	7	m	51	
14.4	Tranšėjų užpylimas rankiniu būdu 1-2 kabeliams I-II grupės grunte	7	m	51	
14.5	Remontinio vamzdžio montavimas	7	m	51	
15.	Kabelių perkėlimas nenutraukiant. Medžiagos				
15.1	Remontinis vamzdis HDPE Ø110	4.1	m	4	
16.	Kabelių perkėlimas nenutraukiant. Montavimo darbai				
16.1	II grupės grunto kasimas daugiakaušiais ekskavatoriais, suverčiant į sankasą, kai tranšėjų gylis iki 2.5m	6	m ³	105	
16.2	II grupės grunto kasimas rankiniu būdu iki 2m pločio ir iki 1.5m gylio sutvirtintose tranšėjose	6	m ³	105	
16.3	Grunto tankinimas vibroplokštėmis	6	m ³	105	
16.4	Tranšėjų ir iškasų užpylimas buldozeriu iki 59 kW (80 aj) galingumo, perstumiant II grupės gruntą iki 5 m atstumu	6	m ³	105	
16.5	Tranšėjų, iškasų ir duobių užpylimas II grupės gruntu rankiniu būdu	6	m ³	105	
16.6	Remontinio vamzdžio montavimas	7	m	4	

Pozicija, eil. nr.	Pavadinimas ir techninės charakteristikos	Žymuo	Mato vnt.	Kiekis	Papildomi duomenys
2 ETAPAS					
1.	Kabelių apsauga. Medžiagos				
1.1	Remontinis vamzdis HDPE Ø110	4.1	m	26	
2.	Kabelių apsauga. Montavimo darbai				
2.1	Tranšėjų kasimas rankiniu būdu 1-2 kabeliams I-II grupės grunte iki 1m gylio	7	m	26	
2.2	Remontinio vamzdžio montavimas	7	m	26	
2.3	Tranšėjų užpylimas rankiniu būdu 1-2 kabeliams I-II grupės grunte	7	m	26	
3.	Kabelių perkėlimas nenutraukiant. Montavimo darbai				
3.1	II grupės grunto kasimas daugiakaušiais ekskavatoriais, suverčiant į sankasą, kai tranšėjų gylis iki 2.5m	6	m ³	27	
3.2	II grupės grunto kasimas rankiniu būdu iki 2m pločio ir iki 1.5m gylio sutvirtintose tranšėjose	6	m ³	27	
3.3	Grunto tankinimas vibroplokštėmis	6	m ³	27	
3.4	Tranšėjų ir iškasų užpylimas buldozeriu iki 59 kW (80 aj) galios, perstumiant II grupės gruntą iki 5 m atstumu	6	m ³	27	
3.5	Tranšėjų, iškasų ir duobių užpylimas II grupės gruntu rankiniu būdu	6	m ³	27	

372 – 00 – TP – ER1.Ž	Lapas	Lapų	Laida
	5	5	0

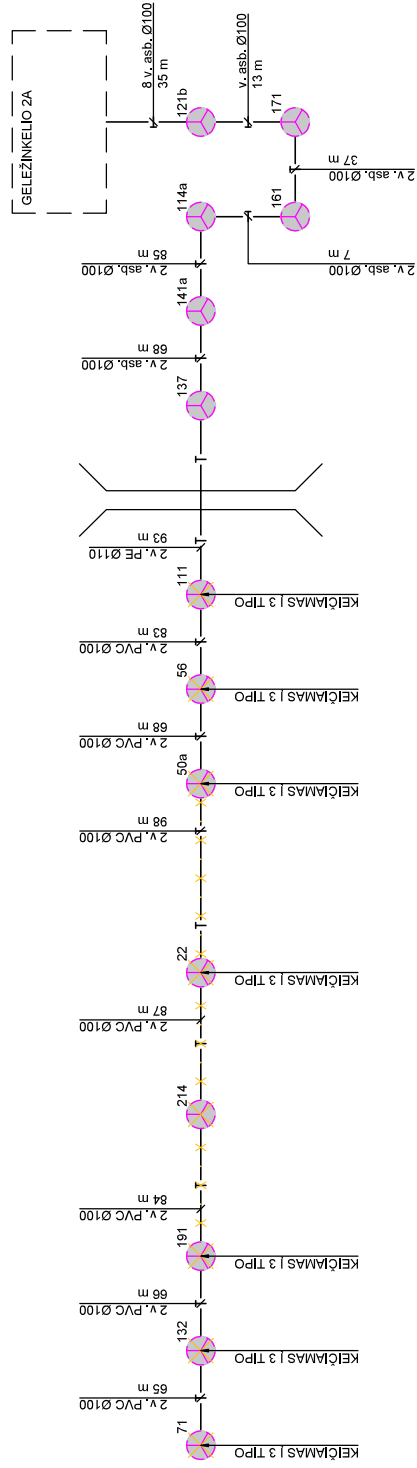

- SUTARTINAI ŽYMEJIMAI**
- RYŠYS (PROJEKTUOJAMA)
 - RYŠŲ KABELIS (PROJ., VAMZDYJE)
 - RYŠYS (ESAMA)
 - RYŠŲ KABELIS (ESAMAS)
 - RYŠŲ KABELIŲ KANALŲ SISTEMOS
 - RYŠŲ KABELIŲ KANALŲ SISTEMOS
 - RYŠŲ KABELIŲ KANALŲ SISTEMOS
 - RYŠŲ KABELIŲ KANALŲ SISTEMOS
 - KABELIS
 - VAMZDIS

0	2020-09	PRIMOJI DOKUMENTO VERSIJA. STATYBA, LEDŽIŲ KANALŲ DOKUMENTŲĮ RANGOS DARBŲ KONKURSUI
LADA	DATA	KEITIMO PAVADINIMAS (PRIEŽASTIS)
TPD Nr.	Projektuojamas:	
8041	Ardanuy	TRUKŠMA SLOPINANČIŲ SIENELIŲ KILAIPEDOS GELEŽINKELIO STOTYJE STATYBOS PROJEKTAS
		Laida
		0
		Lapai
		1
		2
LT	AB „LTG Infra“	RKKS SCHEMA. DEMONTAVIMAS
		372 - 00 - TP - ER1 - 01



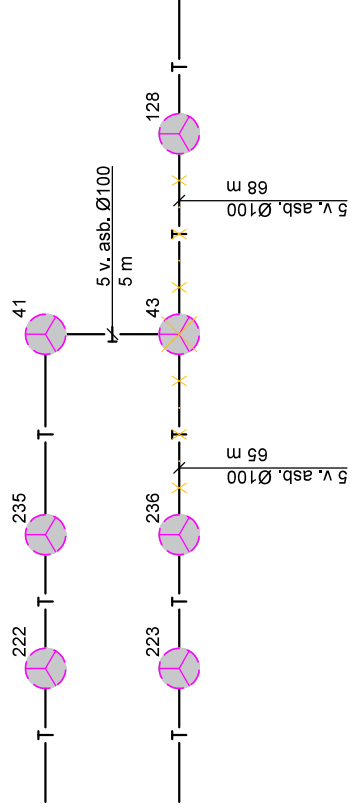
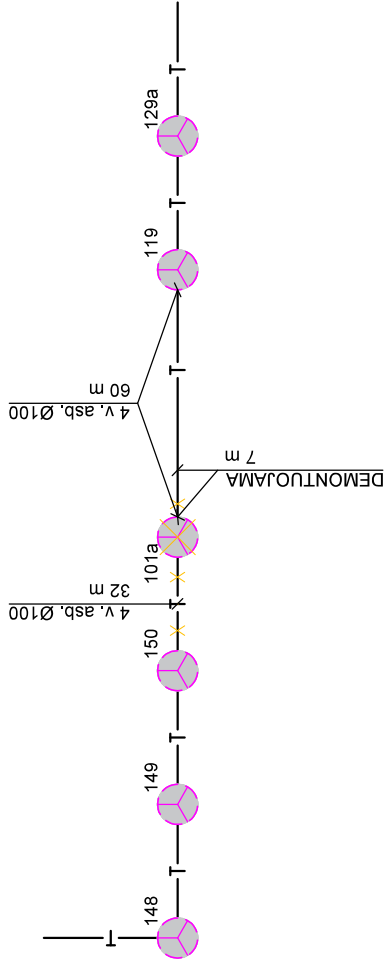

- SUTARTINIAI ŽYMĖJIMAI**
- RKSS (PROJEKTUOJAMA)
 - RYŠIŲ KABELIS (PROJ., VAMZDYJE)
 - RKSS (ESAMA)
 - RYŠIŲ KABELIS (ESAMAS)
 - RYŠIŲ KABELIŲ KANALŲ SISTEMOS ŠULINYS (PROJEKTUOJAMAS)
 - RYŠIŲ KABELIŲ KANALŲ SISTEMOS ŠULINYS (ESAMAS)
 - k. - KABELIS
 - v. - VAMZDIS

Lapas	Lapy	Laida
372 - 00 - TP - ER1 - 01	2	2
		0

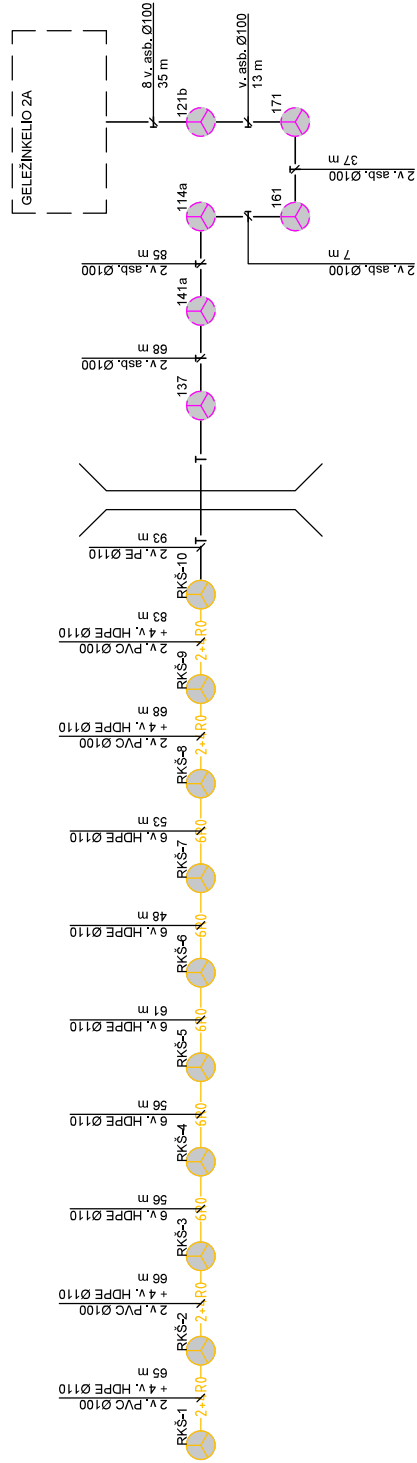

- SUTARTINIAI ŽYMEJIMAI**
- RKŠS (PROJEKTUOJAMA)
 - RYŠŲ KABELIS (PROJ., VAMZDYJE)
 - RKSS (ESAMA)
 - RYŠŲ KABELIS (ESAMAS)
 - RYŠŲ KABELIŲ KANALŲ SISTEMOS
 - ŠULINYS (PROJEKTUOJAMAS)
 - RYŠŲ KABELIŲ KANALŲ SISTEMOS
 - ŠULINYS (ESAMAS)
 - KABELIS
 - VAMZDIS

0	2020-09	PRIMOJI DOKUMENTO VERSIJA, STATYBA, LEDŽIŲNINIAM DOKUMENTUI RANGOS DARBU KONKURSUI
LADA	DATA	KEITIMO PAVADINIMAS (PRIEŽASTIS)
TPD Nr.	Projektuojamas:	
8041	<p>Ardanuy</p> <p>UAB "ARDANUY" VILNIAUS RAJONAS VILKAVIČIŲ K. 10 LT-01000 SĄJŪDAS</p>	
LT	AB „LTG Infra“	
Laida		RKKS SCHEMA
0		
Lapai		372-00 - TP - ER1 - 02
1		
2		

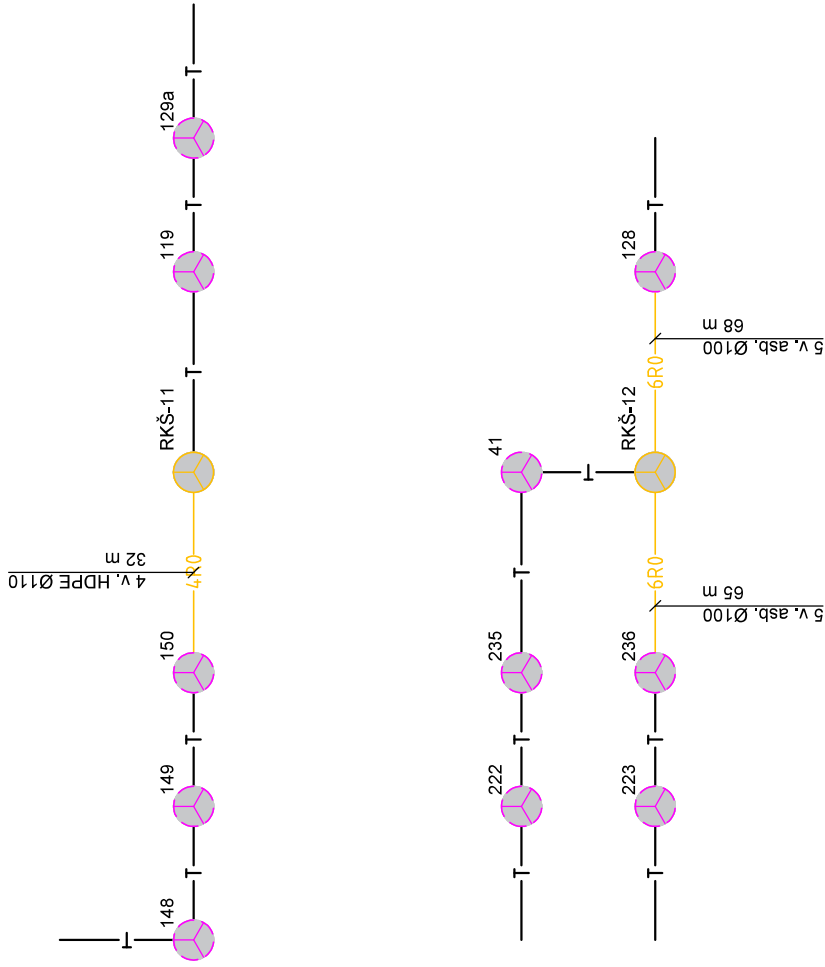

SUTARTINIAI ŽYMĖJIMAI

- RKSS (PROJEKTUOJAMA)
- RYŠIŲ KABELIS (PROJ., VAMZDYJE)
- RKSS (ESAMA)
- RYŠIŲ KABELIS (ESAMAS)
- RYŠIŲ KABELIŲ KANALŲ SISTEMOS
- ŠULINYS (PROJEKTUOJAMAS)
- RYŠIŲ KABELIŲ KANALŲ SISTEMOS
- ŠULINYS (ESAMAS)
- k. - KABELIS
- v. - VAMZDIS

Lapas	Lapy	Laida
372 - 00 - TP - ER1 - 02	2	2
		0

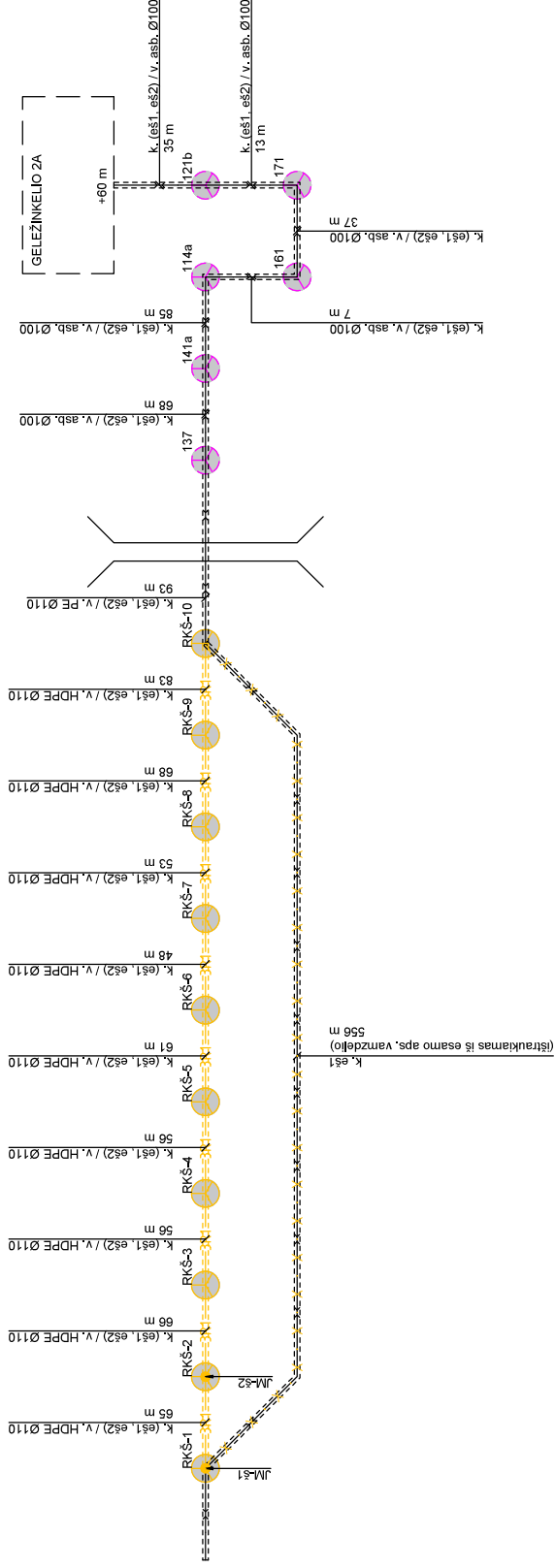

- SUTARTINIAI ŽYMEJIMAI**
- RKSS (PROJEKTUOJAMA)
 - RYŠŲ KABELIS (PROJ., VAMZDYJE)
 - RKSS (ESAMA)
 - RYŠŲ KABELIS (ESAMAS)
 - RYŠŲ KABELIŲ KANALŲ SISTEMOS
 - RYŠŲ KABELIŲ KANALŲ SISTEMOS (PROJEKTUOJAMAS)
 - RYŠŲ KABELIŲ KANALŲ SISTEMOS (ESAMAS)
 - ŠULINYS (ESAMAS)
 - ŠULINYS (PROJEKTUOJAMAS)
 - KABELIS
 - VAMZDIS

Esamų kabelių sąrašas

Nr.	Tipas	Nuo	Iki	Ilgis, m (štr. / jptl.)
eš1	Švies. 24 sk. / v. HDPE Ø32	Geležinkelio 2a	Grailių ATIS	556
eš2	Švies. 24 sk. / v. HDPE Ø32	Geležinkelio 2a	Pauostis EC	556
eš3	Švies. SK 303 (UAB Skaitalia, Žr. pr. dalį 372-00-TP-ER2)			
eš4	Rezervinis v. HDPE Ø40 (UAB Skaitalia, Žr. pr. dalį 372-00-TP-ER2)			

0	2020-09	PIRMOJI DOKUMENTO VERSIJA. STATYBA LEDŽIANČIAM DOKUMENTUI. RANGOS DARBŲ KONKURSUI KEITIMO PAVADINIMAS (PRIEŽASTIS)
LADA	DATA	
TPD Nr.	Projektuojamas:	
8041	Ardanuy	
	AB „LTG Infra“	
LT	372-00-TP-ER1-03	
	KABELIŲ KLOJIMO SCHEMA. SVIESOLAIDŽIAI	
Laida		
0		
Lapai		
1		
2		

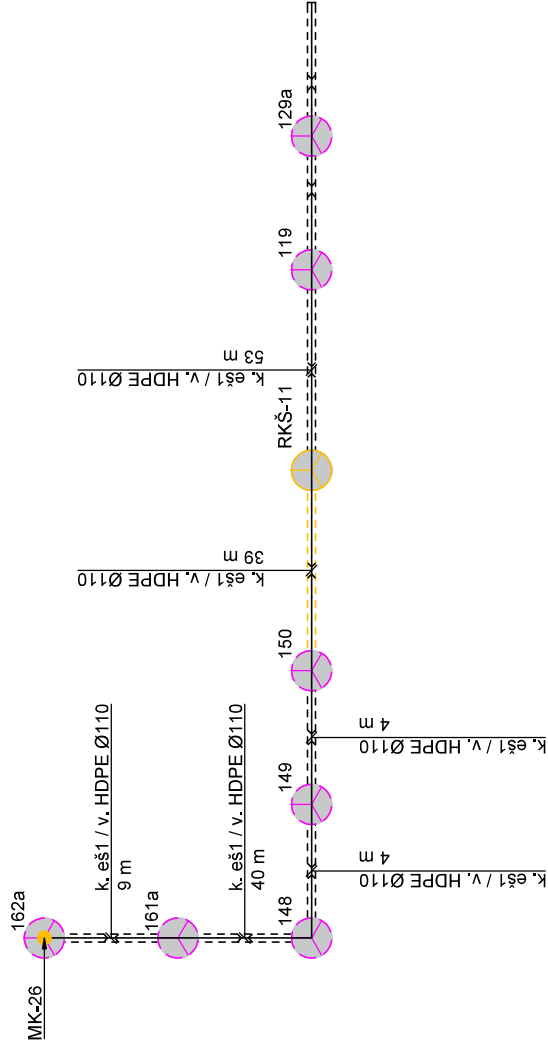

SUTARTINIAI ŽYMĖJIMAI

- RKSS (PROJEKTUOJAMA)
- RYŠIŲ KABELIS (PROJ., VAMZDYJE)
- RKSS (ESAMA)
- RYŠIŲ KABELIS (ESAMAS)
- RYŠIŲ KABELIŲ KANALŲ SISTEMOS
- RYŠIŲ KABELIŲ KANALŲ SISTEMOS
- ŠULINYS (PROJEKTUOJAMAS)
- RYŠIŲ KABELIŲ KANALŲ SISTEMOS
- ŠULINYS (ESAMAS)
- k. - KABELIS
- v. - VAMZDIS

Esamų kabelių sąrašas

Nr.	Tipas	Nuo	Iki	Ilgis, m (ištr. / įtrauk.)
eš1	Švies. S- 24xSM / v. HDPE Ø32	MK26, RKŠ Nr. 162a	RKŠ Nr. 119	149
eš2	Švies. SK-303-3 Gležžinkelis - H. Manto 84 eš2 (UAB Skaitūla, žr. pr. dalį 372-00-TP-ER2)			

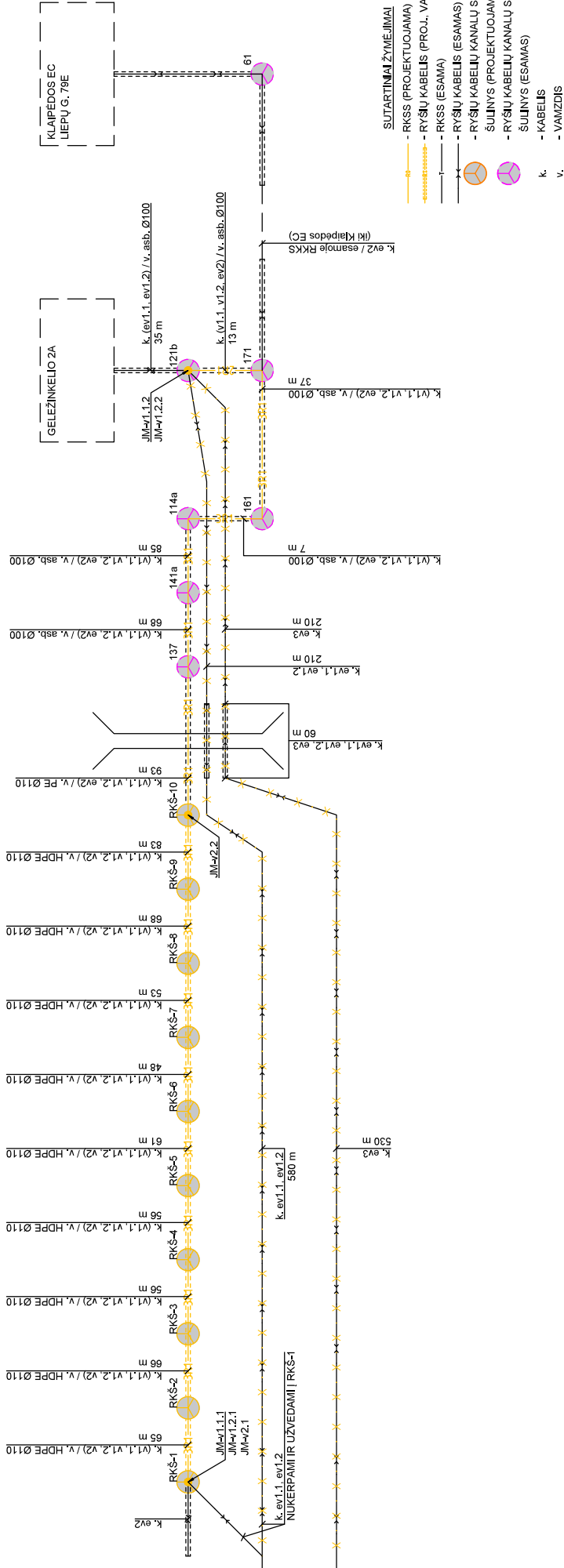

Esamų kabelių sąrašas

Nr.	Tipas	Nuo	Iki	Ilgis, m (demonstravimo)
ev1.1	MIKASŠP 7x4x1,05+5x2x0,7+1x0,7	Geležinkelio 2a	Giudali EC	850
ev1.2	MIKASŠP 7x4x1,05+5x2x0,7+1x0,7	Geležinkelio 2a	Giudali EC	850
ev2	SBZPU 12x2x0,9	Klaipėdos EC	Anglinė EC	556
ev3	VMDHEU 50x2x0,5	Geležinkelio 2a	Sąj. RKŠ Nr. 71	856

Kabelių sąrašas

Nr.	Tipas	Nuo	Iki	Ilgis, viso, m	Rezervas, m
v1.1	Cu 7x4x1,05+5x2x0,7+1x0,7	RKŠ-1, JM-v1.1.1	RKŠ Nr.121b, JM-v1.1.2	859	859
v1.2	Cu 7x4x1,05+5x2x0,7+1x0,7	RKŠ-1, JM-v1.2.1	RKŠ Nr.121b, JM-v1.2.2	859	859
v2	Cu 12x2x0,9	RKŠ-1, JM-v2.1	RKŠ-10, JM-v2.2	556	556

0 2020-09 0

DATA

KEITIMO PAVADINIMAS (PRIEŽASTIS)

TRUKŠMA SLOPINANČIŲ SIENELIŲ KLAIPĖDOS GELEŽINKELIO STOTYJE STATYBOS PROJEKTAS

ARDANUY

AB „LTG Infra“

0

1

372-00-TP-ER1-04

KABELIŲ KLOJIMO SCHEMA. VARIANTA KABELIAI

Laida

Lapų

1

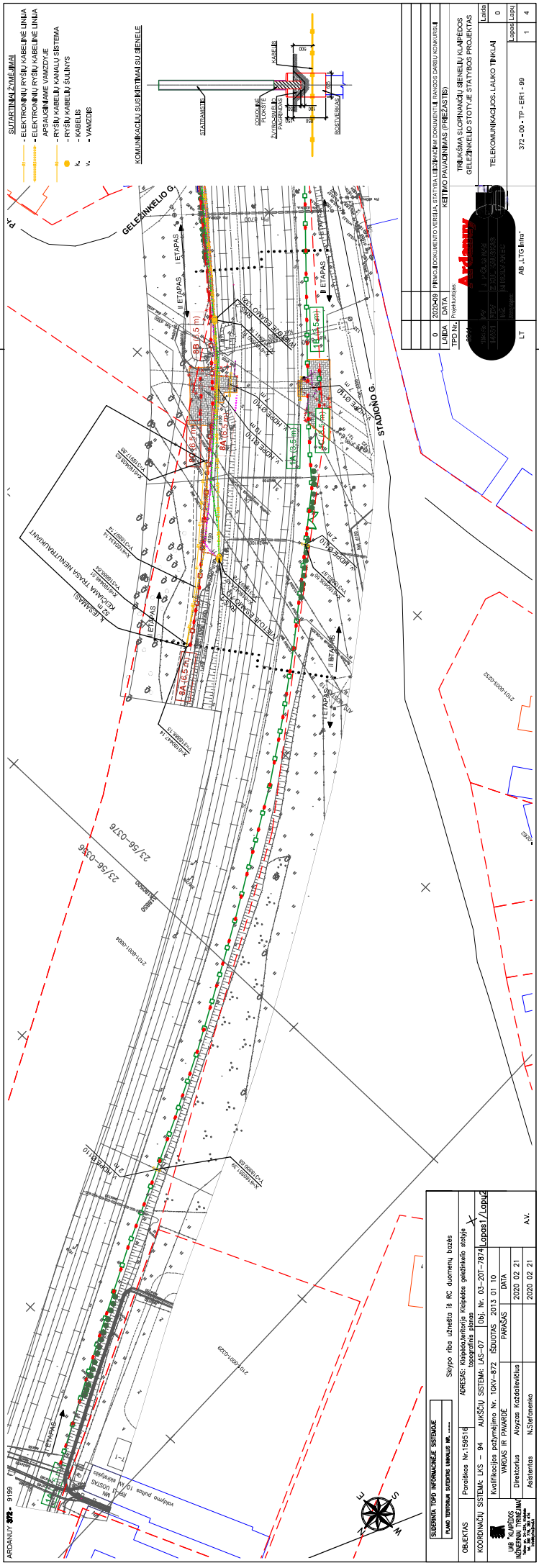

- SUJARTINAMŲ ŽYMĖJIMAI**
- ELEKTRONINIŲ RYŠIŲ KABELINĖ LINIJA
 - ELEKTRONINIŲ RYŠIŲ KABELINĖ LINIJA
 - APSAUGINAMIE VAMZDŽIAI
 - RYŠIŲ KABELINĖ KANALŲ SISTEMA
 - RYŠIŲ KABELIŲ SĄLYGOS
 - KABELIŲ
 - VAMZDŽIŲ

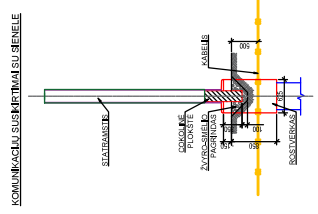

0	2020-02	PRŪSAI	PROJEKTO VERTINIA STATYBŲ LEIDIMŲ PAMOKSLINIS DOKUMENTAS	BRANŠOS DARBU KONTROLIAI
LAIKA	DATA	TPD Nr.	PROJEKTO VERTINIA STATYBŲ LEIDIMŲ PAMOKSLINIS DOKUMENTAS	BRANŠOS DARBU KONTROLIAI
<p>TRUKŠMA SLOPKANŲ BIENELIŲ KLAPDEOS GELEŽINKIO STOTYJE STATYBOS PROJEKTAS</p>				
TELEKOMUNIKACIJOS LAUKO TINKLAI				Laidai
372-00 - TP - ER1 - 89				Laidų skaičius
AB „LT“ linija				1
				4

SUBJEKTO INFORMACIJOS SĄSAYSE

Objektas	Sklypo riba užimamoji RC duomenų bazė		
Koordinacijų sistema	LAS - 84	Aukščių sistema	LAS-07
Užsakovas	MŪSŲ ĮMONĖS		
Projekto vadovas	Alyzys Kazdailienis		
Projekto inžinierius	N. Stefanenko		
Projekto asistentas	A.V.		
Projekto data	2020-02-21		
Projekto paraišius	2020-02-21		
Projekto patvirtinimo data	2020-02-21		

0	2020-02	PRŪSAI	PROJEKTO VERTINIA STATYBŲ LEIDIMŲ PAMOKSLINIS DOKUMENTAS	BRANŠOS DARBU KONTROLIAI
LAIKA	DATA	TPD Nr.	PROJEKTO VERTINIA STATYBŲ LEIDIMŲ PAMOKSLINIS DOKUMENTAS	BRANŠOS DARBU KONTROLIAI
<p>TRUKŠMA SLOPKANŲ BIENELIŲ KLAPDEOS GELEŽINKIO STOTYJE STATYBOS PROJEKTAS</p>				
TELEKOMUNIKACIJOS LAUKO TINKLAI				Laidai
372-00 - TP - ER1 - 89				Laidų skaičius
AB „LT“ linija				1
				4

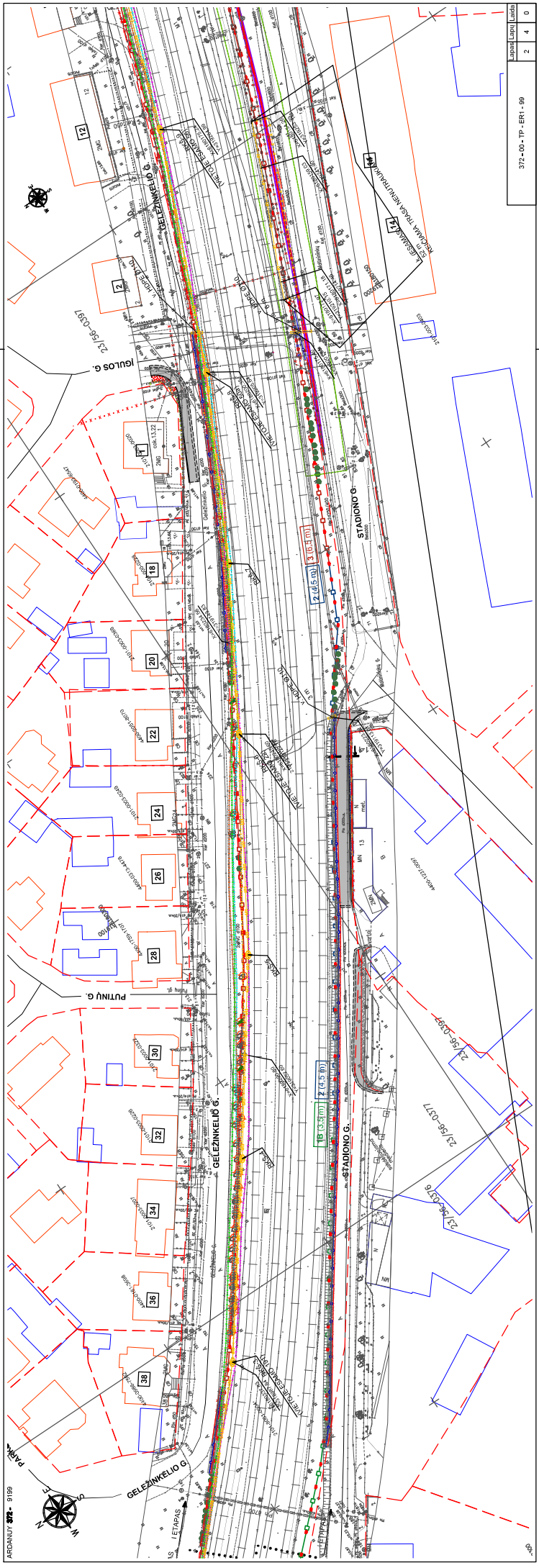

372-00-TP-ER1-09	2	4	0
lapas	2	4	0
lapu skaits	2	4	0

ARDANIJS 9199

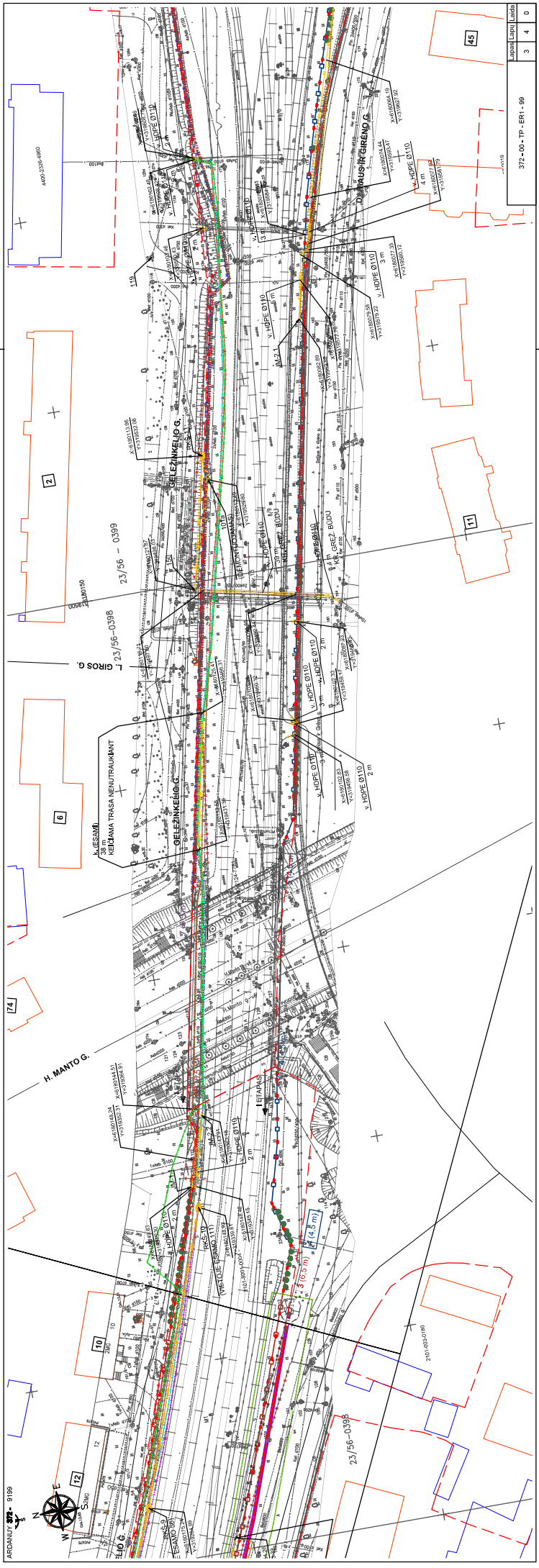

ARDANU 9199



372-00-TP-ER1-09	
arsip	3
Lampir	4
Landa	0

ARDANLY 9199

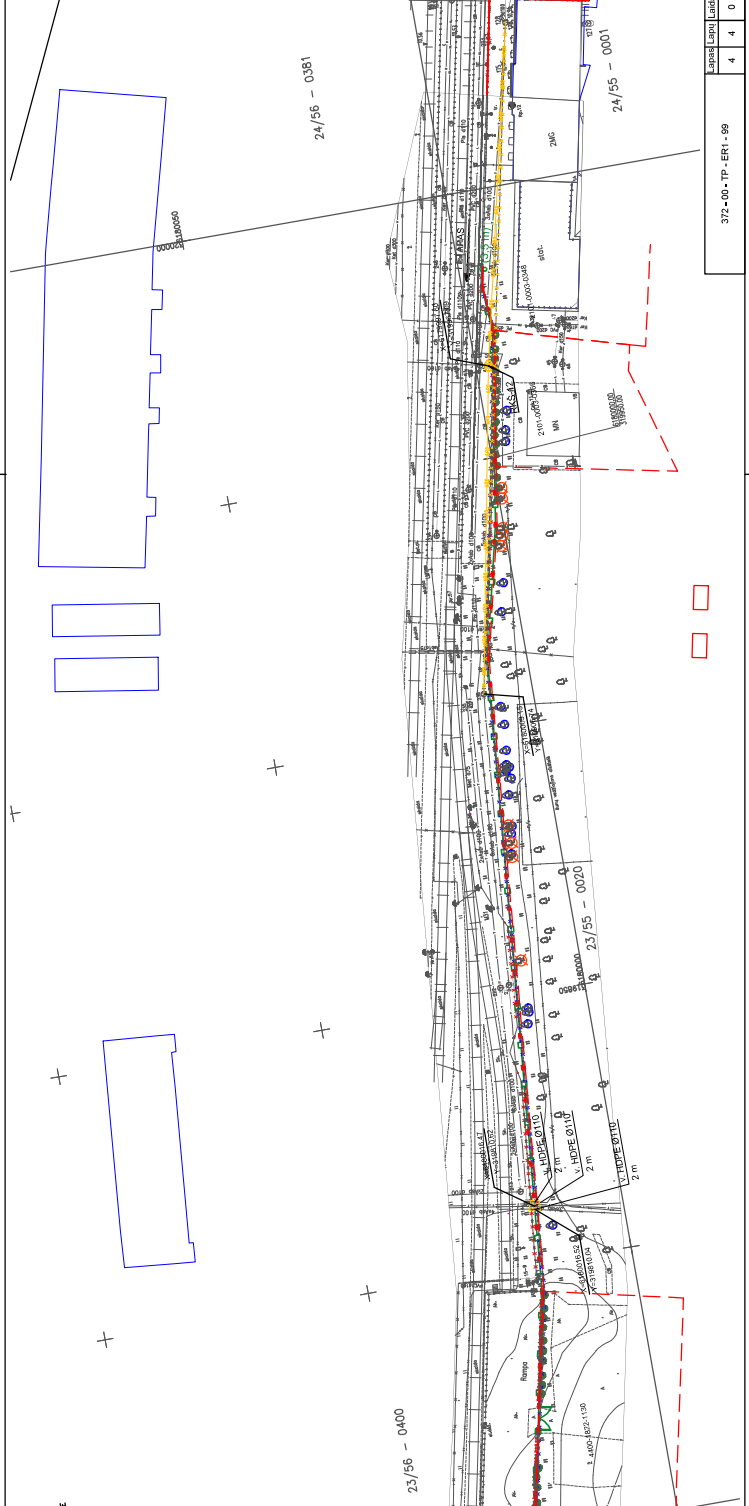
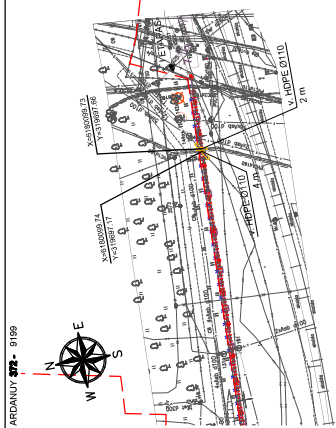

Arz. Nr.	372-00-TP-ERK-09
Lapų sk.	4
Lapų lank.	4
0	0

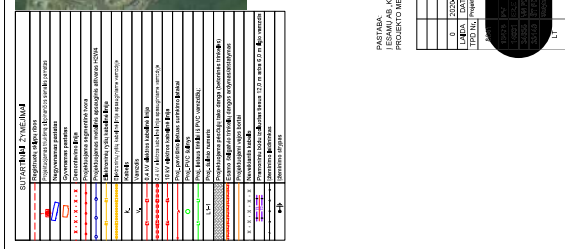

Problema Nr.: 13798		AMSCS: Skylių m. Gelbėdės š.	
NUMERAS: 0300-14	AMSCS: 0300-14	DATA: 2018-09-07	DATA: 2018-09-07
DIRIGUOJUSIS: MARGAS R. PRANKEVIČIUS	PRANESĖS: MARGAS R. PRANKEVIČIUS	DIRIGUOJUSIS: MARGAS R. PRANKEVIČIUS	DIRIGUOJUSIS: MARGAS R. PRANKEVIČIUS
DIRIGUOJUSIS: MARGAS R. PRANKEVIČIUS	PRANESĖS: MARGAS R. PRANKEVIČIUS	DIRIGUOJUSIS: MARGAS R. PRANKEVIČIUS	DIRIGUOJUSIS: MARGAS R. PRANKEVIČIUS

REPUBLIKOS PRESIDENTAS

PAŠTAS

JEŠIMAS, KARPEDIS VANDIŲ TINKLŲ APRAŠAS SU PAŲPATINANTYS SPRENDIMU DARBŲ

PROJEKTO METŲ TŪMŲ PASIRUPTŲ ŪKINIS PLANAS

0	000000	000000	000000	000000	000000	000000	000000	000000	000000	000000
---	--------	--------	--------	--------	--------	--------	--------	--------	--------	--------

Laisva kopijavimas		Papildomi duomenys	
Laisva kopijavimas	Papildomi duomenys	Laisva kopijavimas	Papildomi duomenys
0	0	0	0
1	1	1	1
2	2	2	2
3	3	3	3
4	4	4	4
5	5	5	5
6	6	6	6
7	7	7	7
8	8	8	8
9	9	9	9
10	10	10	10
11	11	11	11
12	12	12	12
13	13	13	13
14	14	14	14
15	15	15	15
16	16	16	16
17	17	17	17
18	18	18	18
19	19	19	19
20	20	20	20
21	21	21	21
22	22	22	22
23	23	23	23
24	24	24	24
25	25	25	25
26	26	26	26
27	27	27	27
28	28	28	28
29	29	29	29
30	30	30	30
31	31	31	31
32	32	32	32
33	33	33	33
34	34	34	34
35	35	35	35
36	36	36	36
37	37	37	37
38	38	38	38
39	39	39	39
40	40	40	40
41	41	41	41
42	42	42	42
43	43	43	43
44	44	44	44
45	45	45	45
46	46	46	46
47	47	47	47
48	48	48	48
49	49	49	49
50	50	50	50
51	51	51	51
52	52	52	52
53	53	53	53
54	54	54	54
55	55	55	55
56	56	56	56
57	57	57	57
58	58	58	58
59	59	59	59
60	60	60	60
61	61	61	61
62	62	62	62
63	63	63	63
64	64	64	64
65	65	65	65
66	66	66	66
67	67	67	67
68	68	68	68
69	69	69	69
70	70	70	70
71	71	71	71
72	72	72	72
73	73	73	73
74	74	74	74
75	75	75	75
76	76	76	76
77	77	77	77
78	78	78	78
79	79	79	79
80	80	80	80
81	81	81	81
82	82	82	82
83	83	83	83
84	84	84	84
85	85	85	85
86	86	86	86
87	87	87	87
88	88	88	88
89	89	89	89
90	90	90	90
91	91	91	91
92	92	92	92
93	93	93	93
94	94	94	94
95	95	95	95
96	96	96	96
97	97	97	97
98	98	98	98
99	99	99	99
100	100	100	100

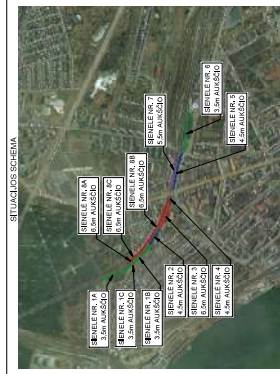
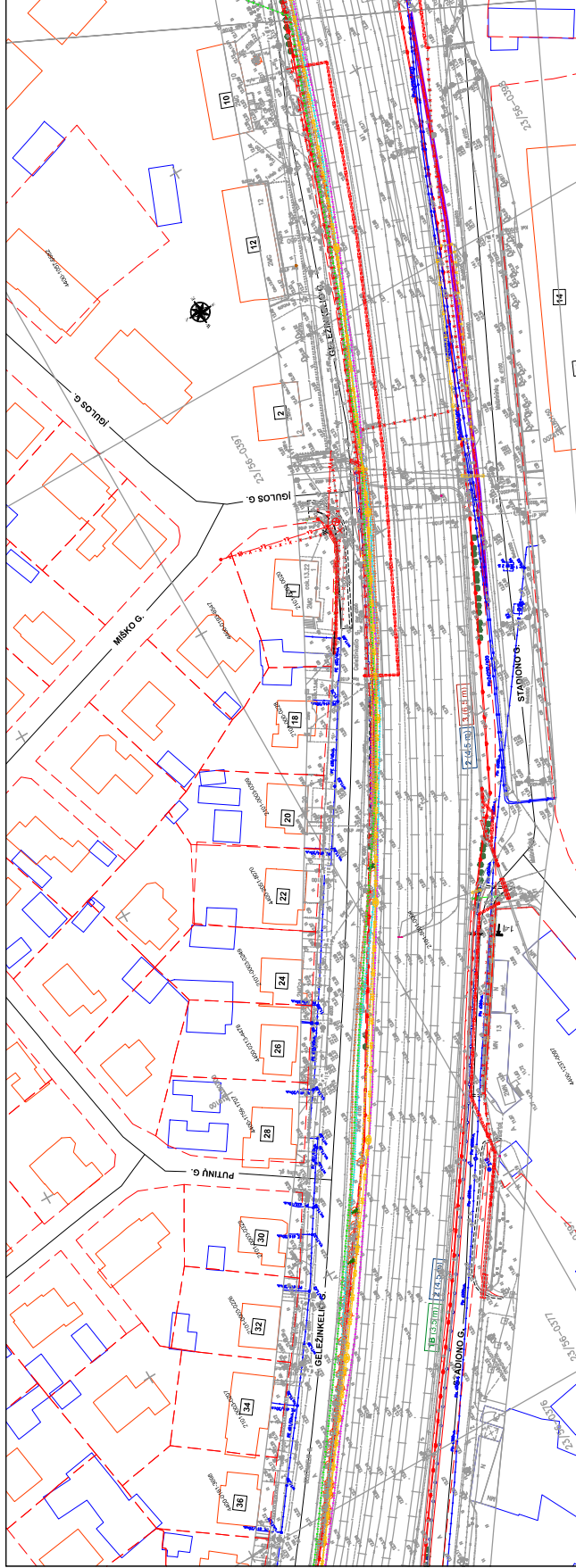

SU PARTINAI ŽYVIEJAI

1	Registruoti namai ir žemės plotai
2	Neapstatyti žemės plotai
3	Registruoti gatvės
4	Registruoti automobilių stovėjimo vietos
5	Registruoti komunikacijos linijos
6	Registruoti vandeninis tinklas
7	Registruoti šiluminis tinklas
8	Registruoti dujų tinklas
9	Registruoti technologiniai tinklai
10	Registruoti želdynai
11	Registruoti vandens telkiniai
12	Registruoti kultūros pavilniai
13	Registruoti techniniai objektai
14	Registruoti žemės paviršius
15	Registruoti planuojami namai ir žemės plotai
16	Registruoti planuojamos gatvės
17	Registruoti planuojamos automobilių stovėjimo vietos
18	Registruoti planuojamos komunikacijos linijos
19	Registruoti planuojamos vandeninis tinklas
20	Registruoti planuojamos šiluminis tinklas
21	Registruoti planuojamos dujų tinklas
22	Registruoti planuojamos technologiniai tinklai
23	Registruoti planuojamos želdynai
24	Registruoti planuojamos vandens telkiniai
25	Registruoti planuojamos kultūros pavilniai
26	Registruoti planuojamos techniniai objektai
27	Registruoti planuojamos žemės paviršius
28	Registruoti planuojami techniniai objektai
29	Registruoti planuojami želdynai
30	Registruoti planuojamos vandens telkiniai
31	Registruoti planuojamos kultūros pavilniai
32	Registruoti planuojamos techniniai objektai
33	Registruoti planuojamos žemės paviršius
34	Registruoti planuojami namai ir žemės plotai
35	Registruoti planuojamos gatvės
36	Registruoti planuojamos automobilių stovėjimo vietos
37	Registruoti planuojamos komunikacijos linijos
38	Registruoti planuojamos vandeninis tinklas
39	Registruoti planuojamos šiluminis tinklas
40	Registruoti planuojamos dujų tinklas
41	Registruoti planuojamos technologiniai tinklai
42	Registruoti planuojamos želdynai
43	Registruoti planuojamos vandens telkiniai
44	Registruoti planuojamos kultūros pavilniai
45	Registruoti planuojamos techniniai objektai
46	Registruoti planuojamos žemės paviršius
47	Registruoti planuojami techniniai objektai
48	Registruoti planuojami želdynai
49	Registruoti planuojamos vandens telkiniai
50	Registruoti planuojamos kultūros pavilniai

372-01-11-100-119p
Sąrašas lapų / lapams
2 4 0

